



Wilbers
Performance Suspension



Adjustline Federbeine
Typ 64

Allgemeine Betriebserlaubnis

ABE

640
641
642
643



ALLGEMEINE BETRIEBSERLAUBNIS (ABE)

nach § 22 in Verbindung mit § 20 Straßenverkehrs-Zulassungs-Ordnung (StVZO) in der Fassung vom 28.09.1988 (BGBl I S.1793)

Nummer der ABE: 90752*12

Gerät: Federbeine

Typ: 64

Inhaber der ABE
und Hersteller: Wilbers Products GmbH
DE-48527 Nordhorn

Für die obenbezeichneten reihenweise zu fertigenden oder gefertigten Geräte wird dieser Nachtrag mit folgender Maßgabe erteilt:

Die sich aus der Allgemeinen Betriebserlaubnis ergebenden Pflichten gelten sinngemäß auch für den Nachtrag.

In den bisherigen Genehmigungsunterlagen treten die aus diesem Nachtrag ersichtlichen Änderungen bzw. Ergänzungen ein.



Nummer der ABE: 90752*12

Die Federbeine für Krafträder, Typ 64, dürfen in den in den beiliegenden Prüfunterlagen beschriebenen weiteren Ausführungen auch zum Anbau an den dort aufgeführten Krafträdern unter den angegebenen Bedingungen feilgeboten werden.

Bei Verwendung der Geräte an den in den beiliegenden Prüfunterlagen beschriebenen Krafträdern, die mit Einzelbetriebserlaubnis (EBE) nach §21 StVZO in den Verkehr gelangt sind, ist eine unverzügliche Überprüfung des Ein- oder Anbaus der Fahrzeugteile durch einen amtlich anerkannten Sachverständigen oder Prüfer für den Kraftfahrzeugverkehr oder durch einen Kraftfahrzeugsachverständigen oder einen Angestellten nach Nummer 4 der Anlage VIIIb zur StVZO durchzuführen.

Der ordnungsgemäße Ein- oder Anbau ist gemäß §22 Absatz 1 Satz 5 bei der Überprüfung mit positivem Ergebnis zu bestätigen. Nach durchgeführter Abnahme ist die ausgestellte Bestätigung mit dieser ABE und den Fahrzeugpapieren mitzuführen und den zuständigen Personen auf Verlangen auszuhandigen. Letzteres entfällt nach Berichtigung der Fahrzeugpapiere.

Im übrigen gelten die im beiliegenden Nachtragsgutachten des TÜV SÜD AUTOMOTIVE GmbH München, vom 27.02.2012 festgehaltenen Angaben.

Flensburg, 15.03.2012
Im Auftrag

(Hansens)



Anlagen:

Nebenbestimmungen und Rechtsbehelfsbelehrung
1 Nachtragsgutachten Nr. 374-0064-06-KAS-N06



Nummer der ABE: 90752*12

- Anlage -

Nebenbestimmungen und Rechtsbehelfsbelehrung

Nebenbestimmungen

Die in der bisherigen Genehmigung enthaltenen Auflagen gelten auch für diesen Nachtrag.

Rechtsbehelfsbelehrung

Gegen diese Genehmigung kann innerhalb eines Monats nach Bekanntgabe Widerspruch erhoben werden. Der Widerspruch ist beim **Kraftfahrt-Bundesamt, Fördestraße 16, 24944 Flensburg**, schriftlich oder zur Niederschrift einzulegen.

TÜV SÜD Automotive GmbH Daimlerstraße 11 D-85748 Garching		
Technischer Bericht Nr. Hersteller	: 374 – 0064 – 06 – KAS – N06 : Wilbers Products GmbH, Frieslandstrasse 10, D - 48527 Nordhorn	Seite 1 von 11
Fahrzeugteil Typ	: Federbein Wilbers Racing Suspension : 64	

Technischer Bericht
Nr.: 374 – 0064 – 06 – KAS – N06
zur Erteilung eines Nachtrages zur
Allgemeinen Betriebserlaubnis nach § 22 StVZO Nr.: 90752 N __
für
Wilbers Racing Suspension Federbeine, Typ 64

1 Allgemeines
1.1 Der genannte Fahrzeugteiletyp wird durch die Firma Wilbers Products GmbH, Frieslandstrasse 10, 48527 Nordhorn, hergestellt.
1.2 Der Hersteller ist aufgrund von technischen Fachkräften, eigener Fertigung von Federbeinen und Kontrolleinrichtungen in der Lage, eine gleichmäßige, reihenweise Fertigung der Wilbers Racing Suspension Federbeine, Typ 64 gemäß nachfolgender Beschreibung zu gewährleisten. Die Kontrolle und Auslieferung der Federbeine Typ 64 erfolgt über die Betriebsstätte des Herstellers.
1.3 Tatsachen, die die Zuverlässigkeit des Antragstellers / Herstellers im Sinne des § 20 StVZO in Frage stellen, sind nicht bekannt.
1.4 Der Fahrzeugteiletyp entspricht der vollständigen Typbeschreibung und genügt den heutigen Bestimmungen der StVZO und den hierzu vom Bundesminister für Verkehr erlassenen heute gültigen Anweisungen und Richtlinien.
1.5 Der Erteilung eines Nachtrages zur ABE 90752 N __ nach § 22 StVZO in Verbindung mit § 20 und 21 StVZO wird beantragt. Grund des Nachtrages ist das Hinzufügen weiterer Versionen sowie die Änderung / Ergänzung von Textpassagen.

2 Technische Angaben
Das Serienfederbein wird / die Serienfederbeine werden durch das Federbein / die Federbeine des oben genannten Herstellers unter Verwendung der serienmäßigen Befestigungsmittel ausgetauscht. Im Fall der Erstbemusterung eines Fahrzeuges wird technisch analog verfahren.

TÜV SÜD Automotive GmbH Daimlerstraße 11 D-85748 Garching		
Technischer Bericht Nr. Hersteller	: 374 – 0064 – 06 – KAS – N06 : Wilbers Products GmbH, Frieslandstrasse 10, D - 48527 Nordhorn	Seite 2 von 11
Fahrzeugteil Typ	: Federbein Wilbers Racing Suspension : 64	

2 Technische Angaben (Fortsetzung)	
2.1 Hersteller	: Wilbers Products GmbH, Frieslandstrasse 10, D - 48527 Nordhorn
2.2 Art	: Federbeine für die Verwendung pro Rad bzw. pro Achse (Mono)
2.3 Typ	: 64
2.4 Ausführungen	: 640 Mono-Federbein ohne Druckstufenverstellung, Zugstufenverstellung (22 Klicks oder auch 44 Klicks), Federbasisverstellung stufenlos über Gewinde am Dämpfergehäuse und zwei Nutmütern, Anschlussvarianten Auge / Auge oder Auge / Gabel 641 Wie 640 jedoch mit Ausgleichsbehälter am Schlauch. Druckstufe in low-speed und high-speed einstellbar (je 22 Klicks) 642 Wie 641 jedoch mit angegossenem oder gefrästem Ausgleichsbehälter 643 Wie 641 jedoch mit gefrästem Ausgleichsbehälter in verschiedenen Positionen montierbar (schwenkbar)
2.5 Versionen	: Siehe dazu den Verwendungsbereich unter 6.1 Die Versionen werden durch die fahrzeugtypspezifische Zusammenstellung der Bauteile erzeugt.
2.6 Handelsbezeichnung	: Federbein Wilbers Racing Suspension
2.7 Kennzeichnung 1	: Codierung: Drei Zahlen , Bindestrich , drei Zahlen, (ggf.: Bindestrich, zwei Zahlen) Beispiel : 640 – 105 (– 00) ; Zusätzlich ein Bindestrich mit zwei Zahlen wenn am Fahrzeugtyp Besonderheiten berücksichtigt sind. Zusätzliche Kennzeichnung wenn eine Ablastung des Fahrzeuges erforderlich ist: FW Herstellerangabe: WILBERS
2.8 Art der Kennzeichnung 1	: Codierung eingeprägt
2.9 Ort der Kennzeichnung 1	: Verschlussdeckel des Dämpfergehäuses
2.10 Kennzeichnung 2	: KBA 90752

TÜV SÜD Automotive GmbH Daimlerstraße 11 D-85748 Garching		
Technischer Bericht Nr.	: 374 – 0064 – 06 – KAS – N06	Seite 3 von 11
Hersteller	: Wilbers Products GmbH, Frieslandstrasse 10, D - 48527 Nordhorn	
Fahrzeugteil Typ	: Federbein Wilbers Racing Suspension 64	

TÜV SÜD Automotive GmbH Daimlerstraße 11 D-85748 Garching		
Technischer Bericht Nr.	: 374 – 0064 – 06 – KAS – N06	Seite 4 von 11
Hersteller	: Wilbers Products GmbH, Frieslandstrasse 10, D - 48527 Nordhorn	
Fahrzeugteil Typ	: Federbein Wilbers Racing Suspension 64	

2 Technische Angaben (Fortsetzung)	
2.11 Art der Kennzeichnung 2	: Codierung eingeprägt
2.12 Ort der Kennzeichnung 2	: Verschlussdeckel des Dämpfergehäuses
2.13 Technische Daten / Beschreibung	: Die Federbeine werden durch den Antragsteller gemäß der technischen Begutachtung aufgebaut und weisen folgende Charakteristika auf : <ul style="list-style-type: none"> - Federbasisverstellung über ein Paar Nutmuttern und Feingewinde am Dämpferrohr außen - Feder (lackiert: blau, schwarz) - Kolben mit Membranplatten Kolbendurchmesser : Nennmaß \varnothing 46,0 mm Kolbenstange : Nennmaß \varnothing 14,0 mm - Federbeinbefestigung über Kugelgelenkkopf oder Gabelanschluß - Die Länge des Federbeins ist variabel aufzubauen durch Dämpfergehäuse und Kolbenstangen verschiedener Länge sowie unterschiedliche Augen- bzw. Gabelabmessungen der Anschlussbauteile - Höhenverstellung +/- 5 mm durch gekonterte Verschraubungshöhe von Augen- bzw. Gabelanschluß mit Kennzeichnung der Mindesteinschraublänge - Zugstufenverstellung (22 Klicks oder 44 Klicks) - Federtellereinstellung: Tiefste: Feder ist leicht vorgespannt Höchste: Gewindegrenze am Dämpfergehäuse - Zusätzlich möglich : Hydraulische Federvorspannung - Mit oder ohne Ausgleichsbehälter lieferbar Variationen bei den Ausgleichsbehältern: Ausgleichsbehälter fest angegossen, Ausgleichsbehälter am Frästeil (längs -, quer vertikal- und schwenkbar lieferbar mit interner Spezifikation P, Q, QS, PS, QMV, QSP, S),

2 Technische Angaben (Fortsetzung)	
2.13 Technische Daten / Beschreibung	: <ul style="list-style-type: none"> - Ausgleichsbehälter extern am Schlauch, jeweils mit Druckstufenverstellung - Druckstufenverstellung in high- and low speed Verstellung getrennt (je 22 Klicks) - Feder : lackiert (blau , schwarz), Kennung nach Fahrzeug , Gewicht des Kunden und Einsatzzweck. Beispiel : 46/46 – 13 – 18 – 200 Erläuterung: Innendurchmesser oben / unten (mm) ; Federkennungen (N/mm) ; zwei Zahlen bei Änderung der Kennung, ansonsten eine Zahl; Länge der ungespannten Feder (mm), Kennz. per Aufdruck: Kissenprägedruck

3 Durchgeführte Prüfungen

3.1 Prüfgrundlage	
<p>Für diese Bauteile gelten die jeweils gültigen Verfahrensanweisungen des akkreditierten Labors für Kraftrad-Federbeine. Basis der Prüfungen: Prüfgrundlage zur Erstellung einer ABE nach § 22 Strassenverkehrs-Zulassungs-Ordnung in Anlehnung an die Richtlinie für die Prüfung von Austauschfederbeinen für Krafträder (letzter Stand: 04.06.2007 sowie der entsprechenden Vorgängerpapiere rückreichend bis 1987 – im weiteren Text als Rili /1/ bezeichnet). Als weitere Prüfgrundlagen wurden herangezogen: Richtlinie 97/24/EG Kapitel 3; § 30 c StVZO (äußere Kanten); § 10 FZV (Neigung des amtlichen Kennzeichens) 93/92/EWG; § 49a StVZO (Anbau der Beleuchtung)</p> <p>Darüber hinaus wird der Vorschlag des FKT-SdA „Zweiradfahrzeuge“ vom 11.06.2008 zu dem Thema „VdTÜV-Merkblatt für die Prüfung von Zubeihöfედern und Austauschfederbeinen für Kraftradfahrzeuge nach § 30 Abs. 3 StVZO“ wie er im Protokoll der 176. Sitzung des Fachausschusses Kraftradfahrzeugechnik unter Top III/3 sowie in Anlage 4 zu Top III/3 niedergelegt wurde (im weiteren Text „Merkblatt“ genannt), berücksichtigt (ohne Punkt 3.2.6.2 für die Fahrzeuge, die vor dem 01.03.2009 erfasst worden sind).</p> <p>Die Beschreibung der Bauteile orientiert sich an VdTÜV Merkblatt 751, Anhang II, Punkt II.6.</p>	

TÜV SÜD Automotive GmbH Daimlerstraße 11 D-85748 Garching		
Technischer Bericht Nr. Hersteller Fahrzeugteil Typ	: 374 – 0064 – 06 – KAS – N06 : Wilbers Products GmbH, Frieslandstrasse 10, D - 48527 Nordhorn : Federbein Wilbers Racing Suspension : 64	Seite 5 von 11

TÜV SÜD Automotive GmbH Daimlerstraße 11 D-85748 Garching		
Technischer Bericht Nr. Hersteller Fahrzeugteil Typ	: 374 – 0064 – 06 – KAS – N06 : Wilbers Products GmbH, Frieslandstrasse 10, D - 48527 Nordhorn : Federbein Wilbers Racing Suspension : 64	Seite 6 von 11

3.2 Prüfstandsversuche
Für die Bauteile des Herstellers wurden mehrere Laborprüfungen nach den jeweils gültigen Verfahrensweisungen durchgeführt (siehe dazu Rili /1/).

3.3 Anbauversuche
Die Grundabstimmung (siehe auch Punkt 3.3.4) der Federbeine der Typen 64 wird vom Hersteller erarbeitet und das Produkt wird an den Kunden in dieser Abstimmung ausgeliefert. Die ausgelieferten Federbeine entsprechen dem, durch den Technischen Dienst, begutachteten Zustand. Nach der Montageanleitung des Herstellers wurden bei den unter Punkt 6.1 genannten Fahrzeugen der Anbau der Federbeine durchgeführt. Das Konstruktionsprinzip der Federbeine ermöglicht die Anpassung der Federbeine an anatomische Gegebenheiten des Fahrers / der Fahrerin (Grösse, Gewicht) sowie die Art der Nutzung des Fahrzeuges. Die Anpassung erfolgt durch den Hersteller nach Massgabe der Begutachtung. Die Zulässigkeit der Verwendung von Federbeinen in einer ABE, welche gegenüber dem Serienfederbein kürzer / länger sind ergibt sich aus Punkt 2.1.1 sowie Punkt 2.3 der Rili /1/ sowie Punkt 2.1.1 des Merkblattes.

3.3.1 Anbau bei kurzem Federbein
Die Realisation des kürzeren Federbeins kann über ein kurze Kolbenstange oder über eine kurze Kolbenstange in Verbindung mit einem kurzen Dämpfergehäuse erfolgen. Letztere Variante erhält einen größeren Hub des Federbeins. Die Montageanleitung weist im Einzelfall (kurzes Federbein) auf die empfohlene Demontage des Hauptständers bzw. die Kürzung des Seitenständers hin (Richtlinie 93/31/EWG). In diesem Fall ist die Anbauabnahme nach Punkt 5.2 dieses Technischen Berichts erforderlich.

3.3.2 Anbau bei langem Federbein
Bei Verwendung eines langen Federbeins wird besonderes Augenmerk auf die Fahrdynamik bis zur Höchstgeschwindigkeit gelegt (Nachlaufverkürzungen). Eine Anbauabnahme nach Punkt 5.2 ist nicht erforderlich.

3.3.3 Auswahl des Hubes des Austauschfederbeins (Information zur ergänzenden Prüfung)
Der maximal mögliche Hub h_{max} des Federbeins ergibt sich ohne Feder und ohne Anschlagpuffer aus dem Weg der Kolbenstange zwischen den Positionen Ausfederanschlag und Einfederanschlag (siehe Rili /1/ unter 3.1.2).
Es wird im Rahmen der Qualitätssicherung des Herstellers ein Verfahren verbindlich angewendet, welches sicherstellt, dass bei der Situation Dämpfer (also ohne Feder) auf Anschlag ohne Puffer (also maximal eingefedert), die Freigängigkeit des Reifens gegenüber allen ortsfesten Bauteilen inklusiv einer Toleranz gewährleistet ist.
Das gewählte Verfahren schließt ein, dass das Austauschfederbein auch zu einem – gegenüber der Serie – weiteren Einfedern führen kann und die Freigängigkeit auf jeden Fall gewahrt ist (siehe auch Punkt 3.1.3 Merkblatt).

3.3.4 Auswahl der Feder für das Austauschfederbein
Die Leitlinie bei der Bestimmung der Feder stellt die Anlehnung an das Restfederwegkriterium (siehe 3.6.2 der Richtlinie: „30 % des Gesamtfederweges“) sowie auch das Vorhandensein des Ausfederweges (siehe Merkblatt Punkt 3.1.6) dar. Daraus resultiert die Grundabstimmung des Fahrzeuges.

Im Fall der Verwendung einer härteren Feder (bis max. + 30 % Kennung zur Feder bei Grundabstimmung) unter Beibehaltung des zulässigen Gesamtgewichtes bedarf es keiner gesonderten Feststellung des Restfederweges (Rili /1/ Punkt: 3.6.2). Das Grenzfederartenkriterium (Merkblatt Punkt 3.2.6.2) wird beachtet. Es ist keine Anbauabnahme nach Punkt 5.2 erforderlich.

Bei Verwendung einer weicheren Feder (> - 10 % Kennung zur Feder bei Grundabstimmung) kann die mögliche Zuladungsmöglichkeit des Fahrzeuges so eingeschränkt werden, dass nur noch ein Solo-Betrieb des Fahrzeuges in Frage kommt. In diesem Fall wird unter Heranziehen des Restfederwegkriteriums gehandelt und der Käufer des so ausgerüsteten Federbeins auf die Reduzierung des zulässigen Gesamtgewichts – möglicherweise unter Verlust der Soziustauglichkeit des Fahrzeuges – hin verpflichtet. Die Feder erhält die besondere Kennzeichnung „FW“ (siehe Punkt 2.13, Seite 4). In diesem Fall ist die Anbauabnahme nach Punkt 5.2 erforderlich.

3.4 Fahrversuche
Mit den Basistypen sowie den vorstehend beschriebenen Ausrüstungsvariationen der im Verwendungsbereich genannten Fahrzeuge wurden Fahrversuche bis zur jeweiligen Endgeschwindigkeit exemplarisch durchgeführt. Die Versuchsfahrzeuge entsprachen dem Serienstand gemäß ABE, EG-Typgenehmigung oder dem Serienstand, der in der jeweiligen Einzelbetriebserlaubnis dokumentiert wurde.

4 Verwendungsbereich
Die Wilbers Racing Suspension Federbeine vom Typ 64 können an den in den Anlagen genannten Fahrzeugen montiert werden (siehe Punkt 6.1).

TÜV SÜD Automotive GmbH Daimlerstraße 11 D-85748 Garching		
Technischer Bericht Nr. Hersteller Fahrzeugteil Typ	: 374 – 0064 – 06 – KAS – N06 : Wilbers Products GmbH, Frieslandstrasse 10, D - 48527 Nordhorn : Federbein Wilbers Racing Suspension : 64	Seite 7 von 11

TÜV SÜD Automotive GmbH Daimlerstraße 11 D-85748 Garching		
Technischer Bericht Nr. Hersteller Fahrzeugteil Typ	: 374 – 0064 – 06 – KAS – N06 : Wilbers Products GmbH, Frieslandstrasse 10, D - 48527 Nordhorn : Federbein Wilbers Racing Suspension : 64	Seite 8 von 11

5 Prüfergebnis, Auflagen; Hinweise

5.1 Prüfergebnis

Die zur Prüfung vorgestellten Federbeine Wilbers Racing Suspension Federbeine vom Typ 64 des Herstellers Wilbers Products GmbH, Nordhorn, entsprechen den vorstehenden Angaben. Die umgebauten Fahrzeuge entsprechen weiterhin den in Punkt 3.1 genannten Vorschriften. Die nach Punkt 3 aufgelisteten Prüfungen wurden mit positivem Erfolg durchgeführt. Die Betriebs- und Verkehrssicherheit der mit den Federbeinen des Antragstellers auszustatteten Fahrzeuge ist gegeben. Das Fahrverhalten der so auszustatteten Fahrzeuge wird positiv beurteilt. Eine Gefährdung anderer Verkehrsteilnehmer bei ordnungsgemäßem Anbau der Federbeine des Antragstellers an die, unter Punkt 6.1 aufgelisteten Fahrzeuge, kann ausgeschlossen werden.

5.2 Auflagen (StVZO)

Bei den in Punkt 6.1 genannten Fahrzeugen **ohne** Allgemeine Betriebslaubnis (ABE) oder EG-Typgenehmigung (EG-BE) ist eine Prüfung des Einbaus der Fahrzeugteile und die Überprüfung von Auflagen / Hinweisen durch den Personenkreis erforderlich, der in § 19 Absatz (3) Punkt 4. c) benannt ist: Die Abnahme des Ein- oder Anbaus ist unverzüglich durch einen amtlich anerkannten Sachverständigen oder Prüfer für den Kraftfahrzeugverkehr oder durch einen Kraftfahrzeugsachverständigen oder Angestellten nach Nummer 4 der Anlage VIIIb durchzuführen und der ordnungsgemäße Ein- oder Anbau ist entsprechend § 22 Abs. 1 Satz 5 bei Überprüfung mit positivem Ergebnis zu bestätigen; § 22 Abs. 1 Satz 2 und Absatz 2 Satz 3 gelten entsprechend. Nach durchgeführter Abnahme ist die ausgestellte Bestätigung mit den Fahrzeugpapieren mitzuführen und zuständigen Personen auf Verlangen zur Prüfung auszuhändigen. Letzteres entfällt nach erfolgter Berichtigung der Fahrzeugpapiere. Vorstehendes Verfahren wird auch angewendet, wenn nach Punkt 3.3.1 die Demontage des Hauptständers und / oder die Kürzung des Seitenständers erforderlich werden sollte um weiterhin der Richtlinie 93/31/EWG zu genügen. Ebenfalls angewendet wird das Verfahren bei Reduzierung des zulässigen Gesamtgewichtes nach Punkt 3.3.4.

5.2.1 Behandlung von Fahrzeugen ohne ABE oder EG-Betriebslaubnis

Im weiteren Text werden diese Fahrzeuge unter dem Begriff EBE-Fahrzeuge (Einzel-Betriebslaubnis) behandelt. Es ist im nationalen Recht zulässig und möglich Fahrzeuge z.B. im Rahmen einer Bearbeitung nach § 21 StVZO zum Verkehr zuzulassen.

5.2.1 Behandlung von Fahrzeugen ohne ABE oder EG-Betriebslaubnis (Fortsetzung)

Bei den EBE-Fahrzeugen kann es dazu kommen, dass die technische Beurteilung der Zulässigkeit einer Umrüstung die Kenntnis des technischen Zustandes des nicht umgerüsteten Fahrzeuges erforderlich macht. Wegen der Handhabung des Verfahrens der technischen Prüfung sowie des Zulassungsverfahrens für Einzelfahrzeuge (z.B.: Verwendung von TP-Nummern, örtlicher Einlagerung technischer Unterlagen bei der handelnden Dienststelle) kann es schwierig sein, den technischen Ursprungszustand eines Fahrzeuges belegen bzw. rekonstruieren zu können. Da es bei der Datenlage der EBE-Fahrzeuge somit gravierende Unterschiede geben kann, werden nachfolgend Bedingungen formuliert, unter denen EBE-Fahrzeuge noch im Technischen Bericht zu einer ABE enthalten sein dürfen – wohl unter Maßgabe der Durchführung einer Anbauabnahme nach Punkt 5.2.

Weiterhin im Technischen Bericht geführte EBE-Fahrzeuge (Beispiele) :

A)	Ein Großserienhersteller bringt einen neuen Fahrzeugtyp in den Markt. Die ersten Fahrzeugexemplare werden als EBE-Fahrzeuge zugelassen – die Serie folgt als ABE-Fahrzeug oder heutzutage mit EG-BE. Die genannten Fahrzeuge sind baugleich.
B)	Es werden Fahrzeuge eines Großserienherstellers aus diesem globalen Produktportfolio importiert und diese sind national zugelassen, welche nicht über den offiziellen Importeur angeboten worden sind. Die technischen Daten dieser Fahrzeuge sind abrufbar.
C)	Fahrzeuge, welche als technisch gut dokumentiertes Kulturgut gelten (z.B.: alte Ducatis).
D)	Fahrzeuge, für die eine eindeutige technische Dokumentation vorliegt, welche in Kopie als Unterlage a) dem KBA als Anlage zum Technischen Bericht für diese ABE beigelegt wird, b) dem Käufer des Austauschfederbeins in Kopie mit der Anbauanleitung mitgeliefert wird, damit die Überprüfung des Anbaus (siehe Punkt 5.2) auf einwandfreier, dokumentierte Basis erfolgen kann.

Nicht im Verwendungsbereich dieses Technischen Berichtes aufgeführte EBE-Fahrzeuge :

E)	Fahrzeuge mit TP-Nummer ohne technische Dokumentation
F)	Fahrzeuge nach C) und D) ohne technische Dokumentation

Für die interne Dokumentation werden dem KBA als Anlage zum Technischen Bericht Unterlagen beigelegt, die geeignet sind ein eindeutige Identifizierung eines EBE-Fahrzeuges zu ermöglichen (z.B.: Bildmaterial etc.).

TÜV SÜD Automotive GmbH Daimlerstraße 11 D-85748 Garching		
Technischer Bericht Nr. Hersteller	: 374 – 0064 – 06 – KAS – N06 : Wilbers Products GmbH, Frieslandstrasse 10, D - 48527 Nordhorn	Seite 9 von 11
Fahrzeugteil Typ	: Federbein Wilbers Racing Suspension : 64	

TÜV SÜD Automotive GmbH Daimlerstraße 11 D-85748 Garching		
Technischer Bericht Nr. Hersteller	: 374 – 0064 – 06 – KAS – N06 : Wilbers Products GmbH, Frieslandstrasse 10, D - 48527 Nordhorn	Seite 10 von 11
Fahrzeugteil Typ	: Federbein Wilbers Racing Suspension : 64	

5.3 Hinweise

Es gelten weiterhin die serienmäßigen Anzugsmomente für die Befestigungsmittel der Federbeine am Fahrzeug.
Bei Verwendung eines kurzen Federbeins (siehe Punkt 3.2.1) wird der Betreiber des Fahrzeuges in der Montageanleitung auf die geringfügige Reduzierung der Schräglagenfreiheit des so geänderten Fahrzeuges hingewiesen. Straßenverkehrsrechtliche Vorschriften und typgenehmigungsrechtliche Vorschriften werden dadurch nicht berührt.

5.4 Montage und Betrieb der Federbeine

Die Befestigung und der Betrieb der Federbeine ist dauerhaft und sicher, wenn entsprechend der Montageanleitung des Herstellers verfahren wird. Die Angaben und Hinweise in der Montageanleitung können als zutreffende und ausreichende Information des Endverbrauchers angesehen werden.

6 Anlagen

Aufgeführt sind alle mit diesem Technischen Bericht gültigen Anlagen. Beigefügt sind lediglich die durch Fettdruck hervorgehobenen Anlagen. Die Anlagen 6.3 bis 6.5 sind bereits als Bestandteil der Grundgenehmigung beim KBA zum Technischen Bericht archiviert.

6.1 Verwendungsbereich

Hersteller	Anlage-Nr.:	Stand
Aprilia	6.1.1	27. Januar 2012
Benelli	6.1.2	27. Januar 2012
Bimota	6.1.3	27. Januar 2012
BMW	6.1.4	27. Januar 2012
Bombardier	6.1.5	27. Januar 2012
Cagiva	6.1.6	27. Januar 2012
CanAm	6.1.7	27. Januar 2012
Ducati	6.1.8	27. Januar 2012
E-TON	6.1.9	27. Januar 2012
Gilera	6.1.10	27. Januar 2012
Harley-Davidson	6.1.11	27. Januar 2012
Harris	6.1.12	27. Januar 2012
Herkules	6.1.13	27. Januar 2012
Honda	6.1.14	27. Januar 2012
Husaberg	6.1.15	27. Januar 2012
Husqvarna	6.1.16	27. Januar 2012
Kawasaki	6.1.17	27. Januar 2012
KTM	6.1.18	27. Januar 2012
Moto-Laverda	6.1.19	27. Januar 2012

6.1 Verwendungsbereich (Fortsetzung)

Hersteller	Anlage-Nr.:	Stand
Moto-Morini	6.1.20	27. Januar 2012
Moto-Guzzi	6.1.21	27. Januar 2012
MV Augusta	6.1.22	27. Januar 2012
MZ	6.1.23	27. Januar 2012
Suzuki	6.1.24	27. Januar 2012
Triumph	6.1.25	27. Januar 2012
Voxan	6.1.26	27. Januar 2012
Yamaha	6.1.27	27. Januar 2012
Betamotor	6.1.28	27. Januar 2012

- 6.2 **Darstellung** (exemplarisch zur Identifikation als Seite 11 des Technischen Berichts)
- 6.3 Zeichnungssätze (175 Seiten – bei der Grundgenehmigung)
- 6.4 Montageanleitung (eine Seite – bei der Grundgenehmigung)
- 6.5 Bedienungs- und Einstellungsanleitung (zwei Seiten – bei der Grundgenehmigung)
- 6.6 Technische Erläuterungen (Ergänzung - Grundgenehmigung)
- 6.7 Technische Beschreibungen von EBE-Fahrzeugen (Ergänzung - Grundgenehmigung)

7 Schlussbescheinigung

Dieser Technische Bericht umfasst elf Seiten inklusiv einer Seite für die Anlage 6.2.
Die im Verwendungsbereich (Punkt 6.1) aufgeführten Fahrzeuge entsprechen nach dem Einbau / Anbau der Fahrzeugteile (Punkt 2) den heute gültigen Vorschriften der StVZO sowie den hierzu vom Bundesminister für Verkehr erlassenen heute gültigen Anweisungen und Richtlinien.
Bei den unter Punkt 6.1 aufgeführten Anlagen, bei denen Fahrzeuge ohne ABE oder EG-BE genannt sind, ist nach Punkt 5.2 zu verfahren. Für alle anderen Fahrzeuge gilt:
Eine Prüfung des Anbaus der o.g. Fahrzeugteile und die Überprüfung der formulierten Auflagen und Hinweise durch einen amtlich anerkannten Sachverständigen oder Prüfer für den Kraftfahrzeugverkehr oder einen Prüflingenieur einer Überwachungsorganisation wird nicht für erforderlich gehalten. Eine Änderung der Angaben in den Fahrzeugpapieren wird nicht für erforderlich gehalten. Gegen die Erteilung einer Allgemeinen Betriebslaubnis für die Kombination aus den Federbeinen Wilbers Racing Suspension des Herstellers Wilbers Products GmbH, Typ: 64 (Punkt 2), und den Fahrzeugen (Punkt 6.1) bestehen keine technischen Bedenken. Die serienmäßig vorhandenen technischen Daten der Fahrzeuge werden nicht geändert.



Uwe Bettermann, Dipl.-Ing. . Garching, den 27.01.2012

TÜV SÜD Automotive GmbH Daimlerstraße 11 D-85748 Garching		 Automotive Seite 11 von 11
Technischer Bericht Nr. Hersteller	374 – 0064 – 06 – KAS – N06 Wilbers Products GmbH, Frieslandstrasse 10, D - 48527 Nordhorn	
Fahrzeugteil Typ	Federbein Wilbers Racing Suspension 64	

Anlage 6.2 Darstellung

Beispiel: Federbein mit Ausgleichsbehälter, Zugstufenverstellung, Druckstufenverstellung

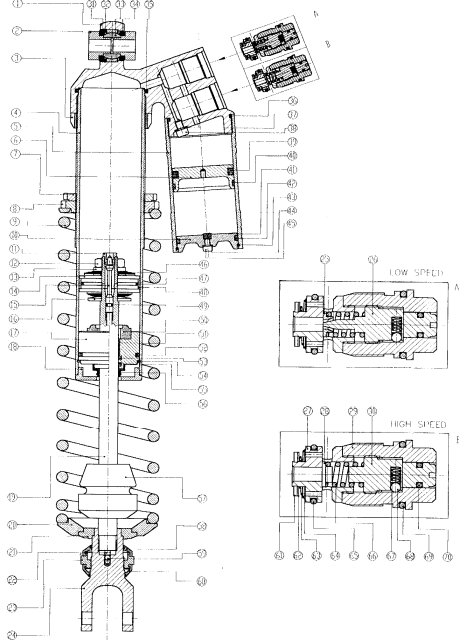

uob 12

Umrüstung für den Fahrzeug-Hersteller		 Automotive Anlage 6.1.1
APRILIA		
Anlage zum Gutachten Nr.: 374 – 0064 – 06 – KAS – N06		
Blatt 1 von 2		
Schlüssel-Nr.: 4123		Stand: 27. Januar 2012
Fahrzeugteil / - Typ		Federbein / Typ: 64
Antragsteller		Wilbers Products GmbH, Frieslandstrasse 10, D - 48527 Nordhorn

Typ	Handels- bezeichnung	ABE; EG-BE; EBE	Variante	Version		Länge (mm) Federbein von - bis	Federrate (N/mm) von - bis	Federlänge (mm) von - bis	
				643	216				
LD 01	RS 250	G 897	640 641	643	216	00 299	329 50	95 130	215
ML	650 Pegaso	H 523	640 641		123	00 310	341 170	250 100	215
MX	650 Pegaso	H 357	640 641		123	00 310	341 170	250 100	215
ML	650 Pegaso Garda	H 523	640 641		508	00 310	338 170	250 100	185
VD	Pegaso Strada 626	e11*2002/24*0170	640	643	879	00 280	320 85	140 100	215
RW	Pegaso 650 i.e.	e11*92/61*00032*	640 641		508	00 310	338 170	250 100	185
RA	Shiver 750 (Piaggio 4013)	e11*2002/24*0619	640	642	876	00 297	329 190	300 100	185
RA	Shiver 750 ABS (Piaggio 4013)	e11*2002/24*0619	640		977	00 297	311 190	300 100	185
RA	Shiver 750 ABS (Piaggio 4013)	e11*2002/24*0619	640 641	1003	1003	00 296	324 190	300 130	165
SM	SMV 750 (Pisano 4013)	e11*2002/24*0669	640	642	928	00 309	355 170	280 130	210
RC	Miana 850 (Piaggio 4013)	e11*2002/24*0663	640	642	890	00 335	370 150	245 100	185

Umrüstung für den Fahrzeug-Hersteller		Verwendungsbereich Wilbers Racing Suspension	
APRILIA		Anlage zum Gutachten Nr.: 374 – 0064 – 06 – KAS – N06	
Schlüssel-Nr.: 4123		Blatt 2 von 2	
Fahrzeugteil / - Typ		Stand: 27. Januar 2012	
Antragsteller		Federbein / Typ: 64	
		Wilbers Products GmbH, Frieslandstrasse 10, D - 48527 Nordhorn	



Automotive

Anlage 6.1.1

Typ	Handelsbezeichnung	ABE; EG-BE; EBE	Variante	Version	Länge (mm) Federbein von - bis	Federrate (N/mm) von - bis	Federlänge (mm) von - bis	
ME	RSV 1000 Mile	H 827	640	643	466 - 00	302 - 338	120 - 190	100 - 185
RR	RSV 1000 Mile Factory	e11*92/61*0093*	640	643	791 - 00	300 - 335	100 - 160	130 - 185
RP	Tuono	e11*92/61*00027*	640	641	270 - 00	305 - 335	70 - 160	100 - 185
RR	RSV 1000 / Tuono	e11*92/61*0093*04	640	641	832 - 00	295 - 323	100 - 180	100 - 185
RP	RSV 1000	e11*92/61*00027*	640	643	400 - 00	306 - 330	80 - 150	100 - 185
PA	SL 1000 Falco	e11*92/61*00003*	640	642	554 - 00	304 - 334	110 - 190	100 - 215
PS	ETV Capo Nord	e11*92/61*00031*	640	641	620 - 00	344 - 374	100 - 180	130 - 215
PW	RST 1000 Futura	e3*92/61*0057*	640	641	428 - 00	308 - 335	70 - 160	100 - 215
RK	RSV 4	e11*2002/24*0748	640	643	994 - 00	290 - 316	90 - 140	130 - 185
TV	SMV 1300 Dorsoduro	e11*2002/24*1052*	640	643	1047 - 00	309 - 332	140 - 250	150 - 215

Akkreditiert unter DAR-Registriernummer KBA-P-00001-95

von der Akkreditierungsstelle des Kraftfahrt-Bundesamtes, Bundesrepublik Deutschland

Umrüstung für den Fahrzeug-Hersteller		Verwendungsbereich Wilbers Racing Suspension	
BENELLI		Anlage zum Gutachten Nr.: 374 – 0064 – 06 – KAS – N06	
Schlüssel-Nr.: 4038		Blatt 1 von 1	
Fahrzeugteil / - Typ		Stand: 27. Januar 2012	
Antragsteller		Federbein / Typ: 64	
		Wilbers Products GmbH, Frieslandstrasse 10, D - 48527 Nordhorn	



Automotive

Anlage 6.1.2

Typ	Handelsbezeichnung	ABE ; EG-BE ; EBE	Variante	Version	Länge (mm) Federbein von - bis	Federrate (N/mm) von - bis	Federlänge (mm) von - bis	
TB	Tornado Tre	e3*92/61*0168*	640	641	751 - 00	302 - 335	90 - 160	100 - 215
TN	TNT 1130	e3*2002/24*0259*	640	642	750 - 00	304 - 336	90 - 160	100 - 185

Akkreditiert unter DAR-Registriernummer KBA-P-00001-95

von der Akkreditierungsstelle des Kraftfahrt-Bundesamtes, Bundesrepublik Deutschland

Umrüstung für den Fahrzeug-Hersteller		Verwendungsbereich Wilbers Racing Suspension	
BETAMOTOR		Anlage zum Gutachten Nr.: 374 – 0064 – 06 – KAS – N06	
Schlüssel-Nr.: 4068		Blatt 1 von 1	
Fahrzeugteil / - Typ		Stand: 27. Januar 2012	
Antragsteller		Federbein / Typ: 64 Wilbers Products GmbH, Frieslandstrasse 10, D - 48527 Nordhorn	
		Anlage 6.1.28	



Automotive

Anlage 6.1.28

Typ	Handels- bezeichnung	ABE ; EG-BE ; EBE	Variante	Version	Länge (mm) Federbein von - bis	Federrate (N/mm) von - bis	Federlänge (mm) von - bis
E1	RR 450 cc 4T Supernota	e1*200222*0231*01	640	889 - 00	442 - 475	65 - 120	210 - 280

Akkreditiert unter DAF-Registriernummer KBA-P-00001-95

von der Akkreditierungsstelle des Kraftfahrt-Bundesamtes, Bundesrepublik Deutschland

Umrüstung für den Fahrzeug-Hersteller		Verwendungsbereich Wilbers Racing Suspension	
BIMOTA		Anlage zum Gutachten Nr.: 374 – 0064 – 06 – KAS – N06	
Schlüssel-Nr.:		Blatt 1 von 2	
Fahrzeugteil / - Typ		Stand: 27. Januar 2012	
Antragsteller		Federbein / Typ: 64 Wilbers Products GmbH, Frieslandstrasse 10, D - 48527 Nordhorn	
		Anlage 6.1.3	



Automotive

Anlage 6.1.3

Typ (wie Handels- bez.)	Handels- bezeichnung	ABE ; EG-BE ; EBE	Variante	Version		Länge (mm) Federbein von - bis	Federrate (N/mm) von - bis	Federlänge (mm) von - bis
	DB 1 se, DE1 rs	EBE, Bj, 1986 - '87	640 641	137 - 00	300 - 330	75 - 125	100 - 165	
	KB 3	EBE, Bj, 1983 - '84	640	139 - 00	285 - 317	75 - 125	110 - 220	
	HB 2	EBE, Bj, 1982 - '83						
	HB 3	EBE, Bj, 1983 - '85						
	HB 1	EBE, Bj, 1975 -	641	181 - 00	325 - 345	160 - 250	130 - 210	
	KB 1	EBE, Bj, 1978 - '82	641	204 - 00	278 - 308	60 - 110	130 - 185	
	SB 3	EBE, Bj, 1980 - '83	640 641	228 - 00	271 - 301	75 - 125	100 - 165	
	SB 4	EBE, Bj, 1983 - '84	640 641	229 - 00	285 - 315	75 - 120	100 - 165	
	SB 5	EBE, Bj, 1985 - '86						
	YB 4 EI	EBE, Bj, 1988 -	640 641	231 - 00	304 - 330	75 - 120	100 - 215	
	YB 6	EBE, Bj, 1988 - '89	640 641	231 - 00	304 - 330	75 - 120	100 - 215	
	YB 6 Tujara							
	YB 6 Exup							
	YB 8	EBE, Bj, 1980 - '92						
	YB 8 E	EBE, Bj, 1983 - '84						
	YB 8 Furiano	EBE, Bj, 1982 - '83	640 641	231 - 00	304 - 330	75 - 120	100 - 215	

Akkreditiert unter DAF-Registriernummer KBA-P-00001-95

von der Akkreditierungsstelle des Kraftfahrt-Bundesamtes, Bundesrepublik Deutschland

Umrüstung für den Fahrzeug-Hersteller	Verwendungsbereich Wilbers Racing Suspension
BIMOTA	Anlage zum Gutachten Nr.: 374 – 0064 – 06 – KAS – N06
Schlüssel-Nr.:	Blatt 2 von 2
Fahrzeugteil / - Typ	Stand: 27. Januar 2012
Antragsteller	Federbein / Typ: 64 Wilbers Products GmbH, Frieslandsrasse 10, D - 48527 Nordhorn



Automotive

Anlage 6.1.3

Typ	Handelsbezeichnung	ABE ; EG-BE ; EBE	Variante	Version	Länge (mm) Federbein von - bis	Federrate (N/mm) von - bis	Federlänge (mm) von - bis
YB 5		EBE_Bj, 1987 -	640 641	232 - 00	280 - 310	70 - 120	130 - 220
YB 9 SR		EBE_Bj, 1994 - '96	640 641	233 - 00	300 - 330	80 - 140	130 - 215
SB 6		EBE_Bj, 1994 - '96	641	408 - 00	300 - 330	90 - 160	130 - 215
DB 3 Mantra		EBE_Bj, 1995 - '98	640	556 - 00	295 - 325	75 - 130	130 - 220
DB 2 EF.		EBE_Bj, 1997 - '98	630 641	481 - 00	310 - 340	110 - 195	100 - 165

Akkreditiert unter DAR-Registrierummer KBA-P-00001_95

von der Akkreditierungsstelle des Kraftfahrt-Bundesamtes, Bundesrepublik Deutschland

Umrüstung für den Fahrzeug-Hersteller	Verwendungsbereich Wilbers Racing Suspension
BMW	Anlage zum Gutachten Nr.: 374 – 0064 – 06 – KAS – N06
Schlüssel-Nr.:	Blatt 1 von 6
Fahrzeugteil / - Typ	Stand: 27. Januar 2012 Federbein / Typ: 64
Antragsteller	Wilbers Products GmbH, Frieslandsrasse 10, D - 48527 Nordhorn



Automotive

Anlage 6.1.4

Typ	Handelsbezeichnung	ABE ; EG-BE ; EBE	Variante	Version		Länge (mm) Federbein von - bis	Federrate (N/mm) von - bis	Federlänge (mm) von - bis
				von - bis	von - bis			
E 45 X	G 450 X	e1*2002/24*0383*00	640	642	974 - 00	400 - 455	45 - 120	185 - 280
BMW 169	BMW F 650	G 532	640 641		179 - 00	300 - 335	170 - 330	100 - 165
BMW 169	BMW F 650 ST	G 532 ab NT03	640 641		474 - 00	292 - 322	170 - 300	100 - 165
R 13	F 650 GS	e1*92/61*00061*	640 641		543 - 00	300 - 330	170 - 300	100 - 165
R 13	F 650 GS Dakar	e1*92/61*00061*	640 641		544 - 00	308 - 337	170 - 300	130 - 215
E 650 G	F 650 GS	e1*2002/24*0200	640 641		898 - 00	294 - 325	160 - 300	80 - 190
E8GS	F 800 GS F 650 GS	e1*2002/24*0352	640 641		874 - 00	394 - 425	140 - 290	130 - 225
K 14	F 650 CS	e1*92/61*00130*	640 641		618 - 00	285 - 317	150 - 280	100 - 165
E 650 C	F 650 CS	e1*2002/24*0201*	640 641		618 - 00	285 - 317	150 - 280	100 - 165
E 650 G	F 650 GS Dakar	e1*2002/24*0200*02	640 641		544 - 00	308 - 337	170 - 300	130 - 215
E 650 G	F 650 GS	e1*2002/24*0200*02	640 641		543 - 00	300 - 330	170 - 300	100 - 165
E66X	G 650 Xmoto	e1*2002/24*0500*0	640	642	837 - 00	305 - 356	130 - 230	100 - 215

Akkreditiert unter DAR-Registrierummer KBA-P-00001_95

von der Akkreditierungsstelle des Kraftfahrt-Bundesamtes, Bundesrepublik Deutschland

Umrüstung für den Fahrzeug-Hersteller	Verwendungsbereich Wilbers Racing Suspension
BMW	Anlage zum Gutachten Nr.: 374 – 0064 – 06 – KAS – N06
Schlüssel-Nr.: 0005 und 0505	Blatt 2 von 6
Fahrzeugteil / - Typ	Stand: 27. Januar 2012
Antragsteller	Federbein / Typ: 64 Wilbers Products GmbH, Frieslandstrasse 10, D - 48527 Nordhorn



Anlage 6.1.4

Typ	Handelsbezeichnung	ABE ; EG-BE ; EBE	Variante	Version		Länge (mm) Federbein von - bis	Federrate (N/mm) von - bis	Federlänge (mm) von - bis				
E65X	G 650 X Chall. G 650 XC	e1*2002/24*0500*4	640	642	951	00	300	- 330	140	- 200	130	- 185
E65X	G 650 X Challenge	e1*2002/24*0500*0	640	642	842	00	302	- 360	120	- 220	130	- 215
E65X	G 650 X Moto	e1*2002/24*0500*0	640	642	839	00	302	- 358	120	- 220	130	- 215
E650G	F 650 GS	e1*2002/24*0200*01	640	641	1030	00	300	- 320	150	- 280	130	- 185
E 8 ST	F 800 R	e1*2002/24*0283*02	640	641	952	00	335	- 362	180	- 300	120	- 185
E 8 ST	F 800 S / ST	e1*2002/24*0283	640	641	807	00	325	- 359	180	- 330	100	- 185
E 8 GS	F 800 GS	e1*2002/24*0352*	640	641	882	00	400	- 440	140	- 280	130	- 215
R 11 R	R 850 R	e1*2002/24*0216	640	641	369	00	351	- 381	125	- 280	100	- 215
R 21	R 850 R	e1*92/61-0004/104	640	641	010	00	338	- 371	120	- 245	100	- 215
R 11 RT	R 850 RT	e1*2002/24*0215*00	640	641	010	00	338	- 371	120	- 245	100	- 215
R 22	R 850 RT	e1*92/61-00101*02	640	641	010	00	338	- 371	120	- 245	100	- 215
BMW 259 C	R 850 C	H 733	640	641	013	00	320	- 335	250	- 410	100	- 185

Akkreditiert unter DAR-Registrierenummer KBA-P-00001-95

von der Akkreditierungsstelle des Kraftfahrt-Bundesamtes, Bundesrepublik Deutschland

Umrüstung für den Fahrzeug-Hersteller	Verwendungsbereich Wilbers Racing Suspension
BMW	Anlage zum Gutachten Nr.: 374 – 0064 – 06 – KAS – N06
Schlüssel-Nr.: 0005 und 0505	Blatt 3 von 6
Fahrzeugteil / - Typ	Stand: 27. Januar 2012
Antragsteller	Federbein / Typ: 64 Wilbers Products GmbH, Frieslandstrasse 10, D - 48527 Nordhorn



Anlage 6.1.4

Typ	Handelsbezeichnung	ABE ; EG-BE ; EBE	Variante	Version		Länge (mm) Federbein von - bis	Federrate (N/mm) von - bis	Federlänge (mm) von - bis					
R 2 C	R 850 C	e1*92/61*00093*	640		715	00	320	- 335	250	- 410	100	- 185	
BMW 247 E	R 80 GS Bj. 88-97 R 100 GS K 1100 GS Paralever (Paralever)	B 79/11 B 79/12	640 641	642	008	00	465	- 507	65	- 145	150	- 255	
K10	S 1000RR	e1*2002/24*0421*	640		643	973	00	300	- 319	60	130	120	215
BMW 247 E	R 80 R R 100 R (Paralever)	B 79/12 B 79/12*	640 641		207	00	455	- 480	65	- 145	150	255	
BMW 259	R 850 GS R 1100 GS	G 239	640 641		012	00	357	- 388	120	- 245	130	215	
BMW 259	R 850 R R 850 RT R 1100 RS R 1100 RT	G 239	640 641		643	010	00	338	- 371	120	245	100	215
R 2S	R 1100 S	e1*92/61-00102/04 K 083	640 641		643	418	00	291	- 322	110	250	100	185
R 11 S	R 1100 S	e1*2002/24*0210*	640 641		643	418	00	291	- 322	110	280	100	185

Akkreditiert unter DAR-Registrierenummer KBA-P-00001-95

von der Akkreditierungsstelle des Kraftfahrt-Bundesamtes, Bundesrepublik Deutschland

Umrüstung für den Fahrzeug-Hersteller	Verwendungsbereich Wilbers Racing Suspension
BMW	Anlage zum Gutachten Nr.: 374 – 0064 – 06 – KAS – N06
Schlüssel-Nr.: 0005 und 0505	Blatt 4 von 6
	Stand: 27. Januar 2012
Fahrzeugteil / - Typ	Federbein / Typ: 64
Antragsteller	Wilbers Products GmbH, Frieslandstrasse 10, D - 48527 Nordhorn
	Anlage 6.1.4



Typ	Handelsbezeichnung	ABE ; EG-BE ; EBE	Variante	Version	Länge (mm) Federbein		Federrate (N/mm)		Federlänge (mm)	
					von - bis	von - bis	von - bis	von - bis	von - bis	von - bis
R 21	R 1150 GS R 1150 GS Last Edition	e1*92/61*00041*	640 641	501 - 00	363 - 00	388 - 398	120 - 245	130 - 215		
R 21	R 1150 GS Adventure	e1*92/61*00041*	640 641	465 - 00	363 - 00	388 - 398	120 - 245	130 - 215		
R 22	R 1150 RT R 1150 RS	e1*92/61*00101*	640 641	586 - 00	350 - 00	381 - 150	150 - 280	100 - 215		
R 11 RT	R 1150 RT	e1*2002/24*0215*00	640 641	586 - 00	350 - 00	381 - 150	150 - 280	100 - 215		
R 21	R 1150 R	e1-92/61-00041/04	640 641	389 - 00	351 - 00	381 - 150	150 - 280	100 - 215		
R 11 R	R 1150 R Rockster	e1*2002/24*0216*	640 641	561 - 00	351 - 00	381 - 150	150 - 280	100 - 215		
R 21	R 1150 R Rockster	e1-92/61-00041/04	640 641	561 - 00	351 - 00	381 - 150	150 - 280	100 - 215		
BMW 259 C	R 1200 C	H 733	640 641	013 - 00	320 - 00	335 - 250	410 - 100	185		
R 2 C	R 1200 C/ Montauk	e1-92/61-00093*	640 641	715 - 00	320 - 00	335 - 250	410 - 100	185		
K 30	R 1200 CL	e1*2002/24*0195	640 641	684 - 00	308 - 00	325 - 250	410 - 100	185		
K 12	K 1200 RS K 1200 GT hint.	e1*92/61*0104* e1*2002/24*0196*	640 641	215 - 00	329 - 00	362 - 105	240 - 100	185		

Akkreditiert unter DAR-Registriernummer KBA-P-00001-95

von der Akkreditierungsstelle des Kraftfahrt-Bundesamtes, Bundesrepublik Deutschland

Umrüstung für den Fahrzeug-Hersteller	Verwendungsbereich Wilbers Racing Suspension
BMW	Anlage zum Gutachten Nr.: 374 – 0064 – 06 – KAS – N06
Schlüssel-Nr.: 0005 und 0505	Blatt 5 von 6
	Stand: 27. Januar 2012
Fahrzeugteil / - Typ	Federbein / Typ: 64
Antragsteller	Wilbers Products GmbH, Frieslandstrasse 10, D - 48527 Nordhorn
	Anlage 6.1.4



Typ	Handelsbezeichnung	ABE ; EG-BE ; EBE	Variante	Version	Länge (mm) Federbein		Federrate (N/mm)		Federlänge (mm)	
					von - bis	von - bis	von - bis	von - bis	von - bis	von - bis
BMW 589	K 1200 RS	H 646	640 641	215 - 00	329 - 00	362 - 105	240 - 185	100 - 185		
R 12	R 1200 GS	e1*2002/24*0199	640 641	726 - 00	372 - 00	415 - 120	245 - 110	240		
R 12	R 1200 GS Adventure	e1*2002/24*0199*	640 641	810 - 00	368 - 00	423 - 105	240 - 110	245		
R 12	R 1200 GS	e1*2002/24*0199*	640	1009 - 00	375 - 00	415 - 130	200 - 185	215		
R 12	R 1200 GS Adventure	e1*2002/24*0199*	640	1019 - 00	375 - 00	415 - 130	200 - 185	215		
R1ST	R 1200 R	e1*2002/24*0230*	640 641	831 - 00	355 - 00	394 - 150	300 - 100	215		
R1ST	R 1200 R	e1*2002/24*0230*08	640	1014 - 00	365 - 00	383 - 160	250 - 150	185		
R1ST	R 1200 R	e1*2002/24*0230*08	640	1023 - 00	365 - 00	383 - 160	250 - 150	185		
R1ST	R 1200 ST	e1*2002/24*0230*	640 641	764 - 00	355 - 00	387 - 150	300 - 100	215		
R 12 T	R 1200 RT	e1*2002/24*0228*01	640 641	763 - 00	357 - 00	382 - 150	300 - 100	215		
R 12 T	R 1200 RT	e1*2002/24*0228*09	640	1026 - 00	365 - 00	383 - 160	250 - 150	185		
R 12 T	R 1200 RT	e1*2002/24*0228*09	640 641	1000 - 00	362 - 00	392 - 140	250 - 130	215		
K 2 LT	K 1200 LT	e1-92/61-00019	640 641	509 - 00	375 - 00	405 - 170	330 - 130	215		

Akkreditiert unter DAR-Registriernummer KBA-P-00001-95

von der Akkreditierungsstelle des Kraftfahrt-Bundesamtes, Bundesrepublik Deutschland

Umrüstung für den Fahrzeug-Hersteller	Verwendungsbereich Wilbers Racing Suspension
BMW	Anlage zum Gutachten Nr.: 374 – 0064 – 06 – KAS – N06
Schlüssel-Nr.: 0005 und 0505	Blatt 6 von 6
Fahrzeugteil / - Typ	Stand: 27. Januar 2012 Federbein / Typ: 64
Antragsteller	Wilbers Products GmbH, Frieslandstrasse 10, D - 48527 Nordhorn
	Anlage 6.1.4



Automotive

Typ	Handels- bezeichnung	ABE ; EG-BE ; EBE	Variante	Version		Länge (mm) Federbein von - bis	Federrate (N/mm) von - bis	Federlänge (mm) von - bis
K 12 LT	K 1200 LT	e1*2002/24*0209*	640 641	509	01	380 - 405	170 - 330	100 - 215
K 12 R	K 1200 R	e1*2002/24*0234*	640 641	737	00	304 - 346	70 - 160	110 - 240
K 12 S	K 1200 S	e1*2002/24*0217*	640 641	737	00	304 - 346	70 - 160	110 - 240
K 12 S	K 1200 GT (hinten)	e1*2002/24*0217*	640 641	805	00	306 - 346	75 - 175	110 - 240
R 12 S	R 1200 S (hinten)	e1*2002/24*0284*	640	642	00	340 - 365	140 - 280	100 - 215
K 12 S	K 1300 S / R	e1*2002/24*0217*06	640	642	00	318 - 350	75 - 140	150 - 215
RHP2	HP 2	e1*2002/24*0254*03	640	642	00	378 - 423	90 - 200	110 - 240
RHP2	HP 2 Megamol	e1*2002/24*0254*03	640	642	00	365 - 405	90 - 160	150 - 215
R 12 S	HP 2 Sport	e1*2002/24*0284*01	640	643	962	00	345 - 360	130 - 220
K 12 S	K 1300 GT	e1*2002/24*0217*04	640	980	00	310 - 341	90 - 160	165 - 250

Akkreditiert unter DAR-Registrierenummer KBA-P-00001-95
von der Akkreditierungsstelle des Kraftfahrt-Bundesamtes, Bundesrepublik Deutschland

Umrüstung für den Fahrzeug-Hersteller	Verwendungsbereich Wilbers Racing Suspension
BOMBARDIER	Anlage zum Gutachten Nr.: 374 – 0064 – 06 – KAS – N06
Schlüssel-Nr.: 1942	Blatt 1 von 1
Fahrzeugteil / - Typ	Stand: 27. Januar 2012 Federbein / Typ: 64
Antragsteller	Wilbers Products GmbH, Frieslandstrasse 10, D - 48527 Nordhorn
	Anlage 6.1.5



Automotive

Typ	Handels- bezeichnung	ABE ; EG-BE ; EBE	Variante	Version		Länge (mm) Federbein von - bis	Federrate (N/mm) von - bis	Federlänge (mm) von - bis
2 BV	DS 650 Baja X hinten	EBE	640 641	632	00	400 - 448	70 - 160	185 - 280
	DS 650 Baja X	EBE	640 641	829	01	375 - 504	88 - 200	205 - 315

Akkreditiert unter DAR-Registrierenummer KBA-P-00001-95
von der Akkreditierungsstelle des Kraftfahrt-Bundesamtes, Bundesrepublik Deutschland

Umrüstung für den Fahrzeug-Hersteller		Verwendungsbereich Wilbers Racing Suspension		 Automotive
CAGIVA		Anlage zum Gutachten Nr.: 374 – 0064 – 06 – KAS – N06		
Schlüssel-Nr.: 4099		Blatt 1 von 1		Anlage 6.1.6
Fahrzeugteil/- Typ		Stand: 27. Januar 2012		
Antragsteller		Federbein / Typ: 64 Wilbers Products GmbH, Frieslandstrasse 10, D - 48527 Nordhorn		

Typ	Handels- bezeichnung	ABE ; EG-BE ; EBE	Variante	Version	Länge (mm) Federbeins von - bis	Federate (N/mm) von - bis	Federlänge (mm) von - bis
ZN ZN	T4 360 T4 500	EBE	640	236 - 00	460 - 490	65 - 150	150 - 255
ZN1	W12 350 Mito 125	EBE	640 641	490 - 00	455 - 485	170 - 300	100 - 185
3G	River 500	EBE	640	387 - 00	330 - 360	70 - 160	100 - 185
M3	Grand Canyon	K 325	640	685 - 00	464 - 494	80 - 180	150 - 255
M2	Raptor 650 Raptor 1000	e3*92/61*0018*	640 641	277 - 00	287 - 320	65 - 130	100 - 185
B	Elefant 750	H 157	640	237 - 00	314 - 344	130 - 230	100 - 215
B	Elefant 750 Elefant 900	H 157	640 641	126 - 00	475 - 505	70 - 160	150 - 255
B	Lucky	H 157	640 641	126 - 00	475 - 505	70 - 160	150 - 255
T B	900 IE Lucky	EBE	640 641	238 - 00	477 - 507	80 - 180	150 - 255
M5	Navigator 1000	e3*92/61*0032*	640 641	714 - 00	459 - 487	100 - 180	185 - 250

von der Akkreditierungsstelle des Kraftfahr-Bundesamtes, Bundesrepublik Deutschland
 Akkreditiert unter DAR-Registrierenummer KBA-P-00001-95

Umrüstung für den Fahrzeug-Hersteller		Verwendungsbereich Wilbers Racing Suspension		 Automotive
CAN-AM		Anlage zum Gutachten Nr.: 374 – 0064 – 06 – KAS – N06		
Schlüssel-Nr.:		Blatt 1 von 1		Anlage 6.1.7
Fahrzeugteil/- Typ		Stand: 27. Januar 2012		
Antragsteller		Federbein / Typ: 64 Wilbers Products GmbH, Frieslandstrasse 10, D - 48527 Nordhorn		

Typ	Handels- bezeichnung	ABE ; EG-BE ; EBE	Variante	Version	Länge (mm) Federbein von - bis	Federate (N/mm) von - bis	Federlänge (mm) von - bis
J	Spider RS Bj. 08-'10	e13*2002/24*0217*	640	882 - 00	290 - 330	90 - 160	100 - 165
J	Spider RS Bj. 11>	e13*2002/24*0217*	640	1033 - 00	340 - 360	85 - 150	130 - 185
J	Spider RT Bj. 10>	e13*2002/24*0217*	640	1036 - 00	350 - 360	40 - 150	150 - 215

von der Akkreditierungsstelle des Kraftfahr-Bundesamtes, Bundesrepublik Deutschland
 Akkreditiert unter DAR-Registrierenummer KBA-P-00001-95

Umrüstung für den Fahrzeug-Hersteller		Verwendungsbereich Wilbers Racing Suspension		 Automotive
DUCATI		Anlage zum Gutachten Nr.: 374 – 0064 – 06 – KAS – N06		
Schlüssel-Nr.: 4042		Blatt 1 von 5		Anlage 6.1.8
Fahrzeugteil / - Typ		Stand: 27. Januar 2012		
Antragsteller		Federbein / Typ: 64 Wilbers Products GmbH, Frieslandstrasse 10, D – 48527 Nordhorn		

Typ	Handels- bezeichnung	ABE, EG-BE; EBE	Variante	Version	Länge (mm) Federbein von - bis	Federrate (N/mm) von - bis	Federlänge (mm) von - bis
ZDM 350 R	350 F 3 600 TT 2	EBE EBE	640 641	239 - 00	285 - 315	50 - 120	100 - 185
M	M 600 Monster M 750 Monster M 900 Monster	G802	640 641	015 - 00	310 - 350	65 - 145	100 - 215
M 3	DUACATI M 600	e1-92/61-00025/05	640 641	605 - 00	289 - 332	65 - 150	100 - 215
S	600 SS 750 SS 900 SS	G801	640 642	016 - 00	304 - 350	65 - 145	100 - 215
M 4	M 620 IE	e3*2002/24*0281*	640 641	796 - 00	274 - 314	80 - 180	100 - 185
A 1	Multistrada 620	e3*2002/24*0283*	640 642	795 - 00	275 - 305	95 - 200	100 - 165
M 4	Monster 695	e3*2002/24*0281*07	640 642	796 - 03	275 - 315	90 - 200	100 - 185
M 5	Monster 696	e3*2002/24*0497	640 640	934 - 00	275 - 330	95 - 190	100 - 185
748	748	H199	640 642	017 - 00	280 - 311	50 - 120	100 - 215
H 5	749	e3*92/61*0153*	640 642	718 - 00	293 - 323	60 - 135	100 - 215
ZDM 750 R	750 F 1	EBE	640 641	242 - 00	297 - 327	50 - 120	100 - 215

Akkreditiert unter DAR-Registrierenummer KBA-P-00001-95
von der Akkreditierungsstelle des Kraftfahrt-Bundesamtes, Bundesrepublik Deutschland

Umrüstung für den Fahrzeug-Hersteller		Verwendungsbereich Wilbers Racing Suspension		 Automotive
DUCATI		Anlage zum Gutachten Nr.: 374 – 0064 – 06 – KAS – N06		
Schlüssel-Nr.: 4042		Blatt 2 von 5		Anlage 6.1.8
Fahrzeugteil / - Typ		Stand: 27. Januar 2012		
Antragsteller		Federbein / Typ: 64 Wilbers Products GmbH, Frieslandstrasse 10, D – 48527 Nordhorn		

Typ	Handels- bezeichnung	ABE, EG-BE; EBE	Variante	Version	Länge (mm) Federbein von - bis	Federrate (N/mm) von - bis	Federlänge (mm) von - bis
750	750 Sanita Monica	EBE, Bj. 1988	640 641	243 - 00	326 - 356	55 - 125	100 - 215
M 4	Monster 750 le	e3*2002/24*0281*	640 641	796 - 01	275 - 315	90 - 200	100 - 185
M 1	Monster 750	e1-92/61-00052/02	640 641	015 - 00	310 - 350	85 - 145	100 - 215
M 5	Monster 796	e3*2002/24*0497*	640 641	992 - 00	275 - 305	100 - 170	130 - 210
B 1	Hypemot. 796	e3*2002/24*0498*	640 641	1008 - 00	280 - 295	90 - 170	100 - 185
M 4	MONSTER S2R 800	e3*2002/24*0281*08	640 641	796 - 00	275 - 315	90 - 200	100 - 185
M 4	Monster S2R (800cm)	e3*2002/24*0281*	640 641	754 - 01	280 - 316	90 - 170	100 - 215
851 S3 851 S1	851 Strada 888 Strada	EBE	640 641	015 - 00	310 - 350	65 - 145	100 - 215
888 S1	888 SP 5	EBE	640 641	245 - 00	319 - 349	70 - 160	100 - 215
V 5	620 S le	e3*92/61*0142	640 642	403 - 00	310 - 345	65 - 150	110 - 240
V 2	750 S i.e. 750 SS i.e.	e1-92/61-00026/04	640 642	403 - 00	310 - 345	65 - 150	110 - 240
V 5	800 S i.e. 800 SS i.e	e3*92/61*0142/04	640 642	403 - 00	310 - 345	65 - 150	110 - 240

Akkreditiert unter DAR-Registrierenummer KBA-P-00001-95
von der Akkreditierungsstelle des Kraftfahrt-Bundesamtes, Bundesrepublik Deutschland

Umrüstung für den Fahrzeug-Hersteller		Verwendungsbereich Wilbers Racing Suspension	
DUCATI		Anlage zum Gutachten Nr.: 374 – 0064 – 06 – KAS – N06	
Schlüssel-Nr.: 4042		Blatt 3 von 5	
Fahrzeugteil / - Typ		Stand: 27. Januar 2012	
Antragsteller		Federbein / Typ: 64	
		Wilbers Products GmbH, Frieslandstrasse 10, D - 48527 Nordhorn	
		Anlage 6.1.8	



Typ	Handels- bezeichnung	ABE; EG-BE; EBE	Variante	Version	Länge (mm) Federbein		Federrate (N/mm)		Federlänge (mm)	
					von - bis	von - bis	von - bis	von - bis	von - bis	von - bis
V 1	900 SS i.e.	e1-92/61-00004/04	640	403	- 00	310 - 345	65 - 150	110 - 240		
900 SS	900 SS Verdicht-Mono	EBE; Bj. 1975	640 641	247	- 00	296 - 376	55 - 125	110 - 215		
906 FC	906 Paso	EBE	640 641	152	- 00	353 - 383	50 - 120	100 - 215		
M 4	Monster 900 i.e.	e3*2002/24*0281*02	640 641	796	- 04	275 - 315	90 - 200	100 - 185		
M 2	Monster 900 i.e.	e1-92/61-00051*02	640 641	605	- 00	289 - 332	65 - 150	100 - 215		
M 4	Monster S 4 R	e3*2002/24*0281	640 641	754	- 02	280 - 316	90 - 170	100 - 215		
M 4	Monster S4/R Hypermonster	e3*2002/24*0281	640 641	515	- 00	290 - 320	100 - 190	100 - 215		
M 4	M1000	e3*92/61*0030	640 641	640	- 00	290 - 320	100 - 190	100 - 215		
M 4	M 1000 S.i.e.	EWG 03	640 641	754	- 02	274 - 314	85 - 190	100 - 215		
M 4	Monster S 2 R (1000cm)	e3*2002/24*0281	640 641	795	- 01	275 - 305	95 - 210	100 - 165		
A 1	Multi strada 1000 DS/ S	e3*2002/24*0283 e3*92/61*0167*02	640	642						
S 1	ST 2 (bis Bj.97)	e1-92/61-00030*	640 641	639	- 00	301 - 321	70 - 160	100 - 215		

von der Akkreditierungsstelle des Kraftfahrt-Bundesamtes, Bundesrepublik Deutschland

Akkreditiert unter DAF-Registriernummer KBA-P-00001-95

Umrüstung für den Fahrzeug-Hersteller		Verwendungsbereich Wilbers Racing Suspension	
DUCATI		Anlage zum Gutachten Nr.: 374 – 0064 – 06 – KAS – N06	
Schlüssel-Nr.: 4042		Blatt 4 von 5	
Fahrzeugteil / - Typ		Stand: 27. Januar 2012	
Antragsteller		Federbein / Typ: 64	
		Wilbers Products GmbH, Frieslandstrasse 10, D - 48527 Nordhorn	
		Anlage 6.1.8	



Typ	Handels- bezeichnung	ABE; EG-BE; EBE	Variante	Version	Länge (mm) Federbein		Federrate (N/mm)		Federlänge (mm)	
					von - bis	von - bis	von - bis	von - bis	von - bis	von - bis
S 1	ST 2	e3*92/61*00030/04	640 641	739	- 00	280 - 320	100 - 210	100 - 215		
S 3	ST3; -ST3S	e3*92/61*0217*02	640 641 642	739	- 00	280 - 320	100 - 210	100 - 215		
S 2	ST 4	e1-92/61*00013/06*	640 641 642	739	- 00	280 - 320	100 - 210	100 - 215		
S 3	ST 4	e3*92/61*0217*02	640 641 642	739	- 00	280 - 320	100 - 210	100 - 215		
916	916	G 946	640	017	- 00	284 - 310	50 - 120	100 - 215		
916	916 Superbike	G 946	642	018	- 00	295 - 325	70 - 160	100 - 215		
H1	996	e1-92/61-00036*	640	017	- 00	284 - 310	50 - 120	100 - 215		
H2	996	e1-92/61-00012*09	642	018	- 00	295 - 325	70 - 160	100 - 215		
H1	996 Superbike	e1-92/61-00036*	642	018	- 00	295 - 325	70 - 160	100 - 215		
H2	996 Superbike	e1-92/61-00012*09	640	017	- 00	284 - 310	50 - 120	100 - 215		
H2	996 (996)	e1-92/61-00012*09	640 641	643	84.3	- 00	285 - 301	70 - 140	100 - 185	
H7	1098 (S)	e3*2002/24*0436*	640 641	642						
H7	1198 (S)		640	718	- 00	293 - 323	60 - 135	100 - 215		
H 4	999 998S 998R	e3*92/61*0147*	640	642						

von der Akkreditierungsstelle des Kraftfahrt-Bundesamtes, Bundesrepublik Deutschland

Akkreditiert unter DAF-Registriernummer KBA-P-00001-95

Umrüstung für den Fahrzeug-Hersteller		Verwendungsbereich Wilbers Racing Suspension	
DUACATI		Anlage zum Gutachten Nr.: 374 – 0064 – 06 – KAS – N06	
Schlüssel-Nr.: 4042		Blatt 5 von 5	
Fahrzeugteil / - Typ		Stand: 27. Januar 2012	
Antragsteller		Federbein / Typ: 64	
		Wilbers Products GmbH, Frieslandstrasse 10, D - 48527 Nordhorn	
		Anlage 6. 1.8	



Typ	Handels- bezeichnung	ABE; EG-BE; EBE	Variante	Version		Länge (mm) Federbein von - bis	Federrate (N/mm) von - bis	Federlänge (mm) von - bis
B1	Hyperstandard 1100, 1100 S	e3*20/02/24*0458*	630	642	870 - 00	270 - 301	80 - 180	100 - 215
M 5	Monster 1100, 1100 S	e3*20/02/24*0497*02	640	641	948 - 00	275 - 310	95 - 170	100 - 215
A2	Multistrada 1200	e3*20/02/24*0663*	640	641	983 - 00	320 - 350	100 - 160	130 - 215
F1	Streetfighter	e3*20/02/24*0539*	640		643	275 - 300	90 - 180	100 - 185
G 1	Diavel	e3*20/02/24*0575*		642	1039 - 00	280 - 310	70 - 120	130 - 185

Akkreditiert unter DAF-Registrierenummer KBA-P-00001-95

von der Akkreditierungsstelle des Kraftfahrt-Bundesamtes, Bundesrepublik Deutschland

Umrüstung für den Fahrzeug-Hersteller		Verwendungsbereich Wilbers Racing Suspension	
E-TON		Anlage zum Gutachten Nr.: 374 – 0064 – 06 – KAS – N06	
Schlüssel-Nr.:		Blatt 1 von 1	
Fahrzeugteil / - Typ		Stand: 27. Januar 2012	
Antragsteller		Federbein / Typ: 64	
		Wilbers Products GmbH, Frieslandstrasse 10, D - 48527 Nordhorn	
		Anlage 6. 1.9	



Typ	Handels- bezeichnung	ABE; EG-BE; EBE	Variante	Version		Länge (mm) Federbein von - bis	Federrate (N/mm) von - bis	Federlänge (mm) von - bis
VXL-250	Vector SL	e4*20/02/24*0476*	640	641	812 - 00	307 - 411	25 - 60	185 - 280

Akkreditiert unter DAF-Registrierenummer KBA-P-00001-95

von der Akkreditierungsstelle des Kraftfahrt-Bundesamtes, Bundesrepublik Deutschland

Umrüstung für den Fahrzeug-Hersteller		Verwendungsbereich Wilbers Racing Suspension	
PIAGGIO / GILERA		Anlage zum Gutachten Nr.: 374 – 0064 – 06 – KAS – N06	
Schlüssel-Nr.: 4013		Blatt 1 von 1	
Fahrzeugteil / - Typ		Stand: 27. Januar 2012	
Antragsteller		Federbein / Typ: 64	
		Wilbers Products GmbH, Frieslandstrasse 10, D - 48527 Nordhorn	
		Anlage 6.1.10	



Typ	Handels- bezeichnung	ABE; EG-BE; EBE	Variante	Version	Länge (mm) Federbein von - bis	Federrate (N/mm) von - bis	Federlänge (mm) von - bis
Saturno	Gilera Saturno	F 208	640	252	00 268	298 85	190 100 - 165

Akkreditiert unter DAR-Registriernummer KBA-P-00001-95

von der Akkreditierungsstelle des Kraftfahrt-Bundesamtes, Bundesrepublik Deutschland

Umrüstung für den Fahrzeug-Hersteller		Verwendungsbereich Wilbers Racing Suspension	
HARLEY-DAVIDSON		Anlage zum Gutachten Nr.: 374 – 0064 – 06 – KAS – N06	
Schlüssel-Nr.: 1008		Blatt 1 von 1	
Fahrzeugteil / - Typ		Stand: 27. Januar 2012	
Antragsteller		Federbein / Typ: 64	
		Wilbers Products GmbH, Frieslandstrasse 10, D - 48527 Nordhorn	
		Anlage 6.1.11	



Typ	Handels- bezeichnung	ABE; EG-BE; EBE	Variante	Version	Länge (mm) Federbein von - bis	Federrate (N/mm) von - bis	Federlänge (mm) von - bis
VR 1	V-Rod VRSCA V-Rod VRSCB	e4*2002/24*0130*	640	691	00 324	340 25	55 130 - 215
VR 2	Street Rod VRSCR	e4*2002/24*0307*	640	936	00 360	420 20	55 130 - 215
VR 1	Night Rod Spezial VRSCDX	e4*2002/24*0130*	640	894	00 293	348 25	60 130 - 215
VR 1	V-Rod VRSCAW	e4*2002/24*0130*	640	937	00 325	350 25	60 100 - 215
VR 1	V-Rod Muscle VRSCF	e4*2002/24*0130*	640	969	00 320	340 25	60 130 - 215

Akkreditiert unter DAF-Registriernummer KBA-P-00001-95

von der Akkreditierungsstelle des Kraftfahrt-Bundesamtes, Bundesrepublik Deutschland

Umrüstung für den Fahrzeug-Hersteller		Verwendungsbereich Wilbers Racing Suspension	
HARRIS		Anlage zum Gutachten Nr.: 374 – 0064 – 06 – KAS – N06	
Schlüssel-Nr.:		Blatt 1 von 1	
Fahrzeugteil / - Typ		Stand: 27. Januar 2012	
Antragsteller		Federbein / Typ: 64	
		Wilbers Products GmbH, Frieslandstrasse 10, D - 48527 Nordhorn	
		Anlage 6.1.12	



Automotive

Typ	Handels- bezeichnung	ABE; EG-BE; EBE	Variante	Version	Länge (mm) Federbein von - bis	Federate (N/mm) von - bis	Federlänge (mm) von - bis
Magnum 2	Magnum 2	EBE	640 641	266 - 02	238 310	50 120	100 165

Akkreditiert unter DAR-Registriernummer KBA-P-00001-95
von der Akkreditierungsstelle des Kraftfahrt-Bundesamtes, Bundesrepublik Deutschland

Umrüstung für den Fahrzeug-Hersteller		Verwendungsbereich Wilbers Racing Suspension	
HERKULES		Anlage zum Gutachten Nr.: 374 – 0064 – 06 – KAS – N06	
Schlüssel-Nr.:		Blatt 1 von 1	
Fahrzeugteil / - Typ		Stand: 27. Januar 2012	
Antragsteller		Federbein / Typ: 64	
		Wilbers Products GmbH, Frieslandstrasse 10, D - 48527 Nordhorn	
		Anlage 6.1.13	



Automotive

Typ	Handels- bezeichnung	ABE; EG-BE; EBE	Variante	Version	Länge (mm) Federbein von - bis	Federate (N/mm) von - bis	Federlänge (mm) von - bis
ATV 300	ATV 300 SB hinten	EBE	640 641	766 - 00	299 379	70 155	150 255

Akkreditiert unter DAR-Registriernummer KBA-P-00001-95
von der Akkreditierungsstelle des Kraftfahrt-Bundesamtes, Bundesrepublik Deutschland

Umrüstung für den Fahrzeug-Hersteller	
HONDA	
Anlage zum Gutachten Nr.: 374 – 0064 – 06 – KAS – N06	
Blatt 1 von 11	
Stand: 27. Januar 2012	
Fahrzeugteil/- Typ	
Antragsteller	
 Anlage 6.1.14	

Typ	Handels- bezeichnung	ABE; EG-BE; EBE	Variante	Version	Länge (mm) Federbein		Federate (N/mm)		Federlänge (mm)	
					von - bis	von - bis	von - bis	von - bis	von - bis	von - bis
JC 32	XL 125 Varadero	e9'92'61''0053*	640 641	324 - 00	293 - 323	105 - 210	100 - 215			
MD 06	XL 200 R	C 916	640	735 - 00	276 - 331	100 - 230	105 - 215			
MC 35	CBF 250	e4*20'02'24''0270*	640 641	783 - 00	319 - 359	175 - 400	100 - 185			
MD 32	CRM 250 AR Supermoto	EBE	640	742 - 00	385 - 440	90 - 210	130 - 250			
NC 28	NSR 250	EBE	640 641	402 - 00	286 - 316	85 - 200	110 - 240			
MD 21	NX 250	E843	640 641	155 - 00	304 - 338	75 - 175	100 - 185			
MD 25	F 542									
MD 03	XL 250 R	C 594 E 457	640 641	280 - 00	324 - 354	90 - 200	110 - 240			
MD 11	XL 250 R	D 447	640 641	281 - 00	342 - 372	90 - 200	110 - 240			
ME 06	XR 250 R	EBE; Bj: '88 - '89	640	283 - 00	335 - 365	70 - 150	130 - 240			
ME 06	XR 250 R	EBE; Bj: '90 - '95	640	284 - 00	365 - 400	70 - 150	160 - 270			
ND 03	XL 350 R	D 714 E 511	640	156 - 00	342 - 387	95 - 225	110 - 240			

Akkreditiert unter DAR-Registrierenummer KBA-P-00001-95

von der Akkreditierungsstelle des Kraftfahrt-Bundesamtes, Bundesrepublik Deutschland

Umrüstung für den Fahrzeug-Hersteller	
HONDA	
Anlage zum Gutachten Nr.: 374 – 0064 – 06 – KAS – N06	
Blatt 2 von 11	
Stand: 27. Januar 2012	
Fahrzeugteil/- Typ	
Antragsteller	
 Anlage 6.1.14	

Typ	Handels- bezeichnung	ABE; EG-BE; EBE	Variante	Version	Länge (mm) Federbein		Federate (N/mm)		Federlänge (mm)	
					von - bis	von - bis	von - bis	von - bis	von - bis	von - bis
NC 27	CB 1 (CB 400 F)	EBE	640 641	019 - 00	295 - 326	140 - 320	100 - 185			
NC 23	CBR 40 RR	EBE	640 641	629 - 00	283 - 313	85 - 190	100 - 165			
NC 29	CBR 400 RR	EBE	640 641	129 - 00	275 - 305	85 - 190	100 - 165			
NC 19	NS 400 R	D 837	640 641	157 - 00	284 - 314	95 - 225	100 - 165			
NC 13	VF 400 F	EBE; Bj: '83	630	287 - 00	345 - 375	120 - 220	100 - 150			
NC 35	RVF 400	EBE	640 641	286 - 00	290 - 320	130 - 250	100 - 165			
NC 30	VFR 400 R	EBE	640 641	029 - 00	290 - 320	110 - 210	100 - 185			
XR 400 R	XR 400 R	EBE; Bj: '96	640	288 - 00	385 - 405	80 - 150	160 - 255			
JH2 PE	CRF 450	EBE	640	663 - 00	460 - 492	40 - 90	215 - 320			
PC 06	CX 500 E Euro	C 565	640	159 - 00	277 - 307	130 - 250	100 - 165			
PC 03	CX 500 T Turbo	C 470	640	159 - 00	277 - 307	130 - 250	100 - 165			
PC 02	GL 500	C 469	640	164 - 00	284 - 314	170 - 280	100 - 185			
PC 12	VF 500 F/F2	D 448	640 641	165 - 00	327 - 360	140 - 280	100 - 185			

Akkreditiert unter DAR-Registrierenummer KBA-P-00001-95

von der Akkreditierungsstelle des Kraftfahrt-Bundesamtes, Bundesrepublik Deutschland

Umrüstung für den Fahrzeug-Hersteller		Verwendungsbereich Wilbers Racing Suspension	
HONDA		Anlage zum Gutachten Nr.: 374 – 0064 – 06 – KAS – N06	
Schlüssel-Nr.: 1153 ; 1914 ; 4124 ; 7100		Blatt 3 von 11	
Fahrzeugteil / - Typ		Stand: 27. Januar 2012	
Antragsteller		Federbein / Typ: 64	
		Wilbers Products GmbH, Frieslandstrasse 10, D - 48527 Nordhorn	
		Anlage 6.1.14	



Typ	Handelsbezeichnung	ABE; EG-BE; EBE	Variante	Version	Länge (mm) Federbein von - bis	Federrate (N/mm) von - bis	Federlänge (mm) von - bis
PC 39	CBF 500	e3*2002/24*0244*	640 641	717	- 00 269 -	307 170 - 330	100 - 165
PD 02	XL 500 R	C 611	640 641	161	- 00 323 -	353 160 - 280	100 - 215
PE 01	XR 500 R	EBE; Bj. 81 - 82	640 641	292	- 00 334 -	363 70 - 140	150 - 250
PC 04	CBX 550 F /FI	C 684	640 641	158	- 00 253 -	283 130 - 250	100 - 165
PC 34	CB 600 F Hornet	K 016 e13*92/61*0020	640 641	225	- 00 285 -	315 110 - 250	100 - 165
PC 41 C	CB 600 F Hornet	e3*2002/24*0454	640 641	076	- 00 280 -	320 160 - 300	100 - 215
PC 41	CB 600 F / FA Hornet	e3*2002/24*0454*	640	971	- 00 285 -	317 150 - 250	130 - 215
PC 36	CB 600 F Hornet/bi_03	e3*92/61*0101	640 641	225	- 00 285 -	315 110 - 250	100 - 165
PC 36	CB 600 F Hornet.ab_03	e3*92/61*0101	640 641	667	- 00 285 -	315 170 - 300	100 - 165
PC 19	CBR 600 F	E 515	640 641	020	- 00 286 -	306 105 - 220	100 - 165
PC 23	CBR 600 F	E 978	640 641	020	- 00 286 -	306 105 - 220	100 - 165
PC 25	CBR 600 F	F 648	640 641 642	021	- 00 261 -	308 110 - 220	100 - 165

Akkreditiert unter DAR-Registriernummer KBA-P-00001-95

von der Akkreditierungsstelle des Kraftfahrt-Bundesamtes, Bundesrepublik Deutschland

Umrüstung für den Fahrzeug-Hersteller		Verwendungsbereich Wilbers Racing Suspension	
HONDA		Anlage zum Gutachten Nr.: 374 – 0064 – 06 – KAS – N06	
Schlüssel-Nr.: 1153 ; 1914 ; 4124 ; 7100		Blatt 4 von 11	
Fahrzeugteil / - Typ		Stand: 27. Januar 2012	
Antragsteller		Federbein / Typ: 64	
		Wilbers Products GmbH, Frieslandstrasse 10, D - 48527 Nordhorn	
		Anlage 6.1.14	



Typ	Handelsbezeichnung	ABE; EG-BE; EBE	Variante	Version	Länge (mm) Federbein von - bis	Federrate (N/mm) von - bis	Federlänge (mm) von - bis
PC 31	CBR 600 F (S9P)	H 002	640 641 642	021	- 00 261 -	308 110 - 220	100 - 165
PC 35	CBR 600 F	K 294	640 641	442	- 00 291 -	321 105 - 240	100 - 185
PC 35	CBR 600 F/ SF Sport	e4*92/61*0101	640 641	442	- 00 291 -	321 105 - 240	100 - 185
PC 41	CB 600 F - FA	e3*2002/24*0454*01	640 641	1037	- 00 295 -	315 150 - 280	110 - 185
PC 37	CBR 600 RR	e4*92/61*0190	640	643 662	- 00 280 -	315 75 - 175	100 - 185
PC 40 A	CBR 600 RR	e4*2002/24*1247*	640	643 845	- 00 270 -	305 95 - 190	130 - 215
PC 40 E	CBR 600 RR	e4*2002/24*1247*	640 641	985	- 00 270 -	302 100 - 140	130 - 200
PC 21	VT 600 C	E 839	640	166	- 00 247 -	270 155 - 320	100 - 185
PC 38	CBF 600	e3*2002/24*0231	640 641	717	- 00 269 -	307 155 - 320	100 - 165
PC 43 B	CBF 600 S	e3*2002/24*0490	640 641	927	- 00 290 -	320 170 - 300	100 - 185
PD 03	XL 600 R	E 459 D 065	640 641	162	- 00 360 -	390 105 - 240	110 - 240
PD 04	XL 600 L/M;-RM	E 442*00	640 641	163	- 00 361 -	384 80 - 180	150 - 255

Akkreditiert unter DAR-Registriernummer KBA-P-00001-95

von der Akkreditierungsstelle des Kraftfahrt-Bundesamtes, Bundesrepublik Deutschland

Umrüstung für den Fahrzeug-Hersteller		Verwendungsbereich Wilbers Racing Suspension	
HONDA		Anlage zum Gutachten Nr.: 374 – 0064 – 06 – KAS – N06	
Schlüssel-Nr.: 1153 ; 1914 ; 4124 ; 7100		Blatt 5 von 11	
Fahrzeugteil/- Typ		Stand: 27. Januar 2012	
Antragsteller		Federbein / Typ: 64	
		Wilbers Products GmbH, Frieslandstrasse 10, D - 48527 Nordhorn	
		Anlage 6.1.14	



Automotive

Typ	Handels- bezeichnung	ABE; EG-BE; EBE	Variante	Version	Länge (mm) Federbein von - bis	Federrate (N/mm) von - bis	Federlänge (mm) von - bis
PD 06	XL 600 V Transalp Bj. - 88	E 512	640	037	00 339	95	200 130 - 255
PD 10	XL 600 V Transalp Bj. 97 - 99	H 686	640	038	00 355	100	220 130 - 255
PD 06	XL 600 V Transalp Bj. 89 - 96	E 512	640	038	00 355	100	220 130 - 255
PE 04	XR 600 R Bj. 85 - 86	EBE	640	295	00 371	65	140 150 - 255
PE 04	XR 600 R Bj. 87 - 90	EBE	640	296	00 371	397 75	165 150 - 255
PE 04	XR 600 R Bj. 91 - 98	EBE	640	298	00 360	390 75	175 150 - 255
PE 04	XR 650 R/L Bj. 93 - 99	EBE	640	040	00 349	383 75	165 150 - 255
PE 04	XR 650 R Bj. 00 >	EBE	640	356	00 430	452 70	140 130 - 255
RD 12 A	FMX 650	e9*2002/24*0040*	640	780	00 330	375 100	200 130 - 255
RC 12	CX 650 E	C851	640	159	00 277	302 130	245 100 - 165

Akkreditiert unter DAR-Registrierenummer KBA-P-00001-95

von der Akkreditierungsstelle des Kraftfahrt-Bundesamtes, Bundesrepublik Deutschland

Umrüstung für den Fahrzeug-Hersteller		Verwendungsbereich Wilbers Racing Suspension	
HONDA		Anlage zum Gutachten Nr.: 374 – 0064 – 06 – KAS – N06	
Schlüssel-Nr.: 1153 ; 1914 ; 4124 ; 7100		Blatt 6 von 11	
Fahrzeugteil/- Typ		Stand: 27. Januar 2012	
Antragsteller		Federbein / Typ: 64	
		Wilbers Products GmbH, Frieslandstrasse 10, D - 48527 Nordhorn	
		Anlage 6.1.14	



Automotive

Typ	Handels- bezeichnung	ABE; EG-BE; EBE	Variante	Version	Länge (mm) Federbein von - bis	Federrate (N/mm) von - bis	Federlänge (mm) von - bis
RC 16	CX 650 Turbo	C 918	640	159	00 277	302 130	245 100 - 165
RC 10	GL 650 D (Silverwing)	C797	640	164	00 294	308 130	245 100 - 185
RC 31	NT 650 Hawk GT Bross	EBE	640	025	00 295	325 210	410 100 - 185
RC 47	NT 650 V Desauville	K 027 e9*92/61*0073	640	226	00 284	306 250	410 100 - 165
RC 33	Revere	E 888	640	026	00 283	313 250	410 100 - 165
RD 02	NX 650 Dominator	E 861	640	027	00 322	356 120	230 130 - 215
RD 08	NX 650 Dominator	H 031	640	028	00 358	388 85	170 130 - 255
RD 09	SLR 650 FX 650 Vigor	H 569	640	222	00 322	360 75	140 130 - 255
RD 03	XRV 650 Africa Twin	E 867	640	041	00 363	393 95	200 130 - 255
RD 10	XL 650 V Transalp	e3*92/61*0017*	640	542	00 295	320 95	200 130 - 215
RD 11	XL 650 V Transalp Bj. 02-	e9*92/61*0077*	640	542	00 295	320 95	200 130 - 215

Akkreditiert unter DAR-Registrierenummer KBA-P-00001-95

von der Akkreditierungsstelle des Kraftfahrt-Bundesamtes, Bundesrepublik Deutschland

Umrüstung für den Fahrzeug-Hersteller	
HONDA	
Anlage zum Gutachten Nr.: 374 – 0064 – 06 – KAS – N06	
Blatt 7 von 11	
Stand: 27. Januar 2012	
Fahrzeugteil/- Typ	
Antragsteller	
Wilbers Products GmbH, Frieslandstrasse 10, D - 48527 Nordhorn	
Anlage 6.1.14	



Typ	Handels- bezeichnung	ABE; EG-BE; EBE	Variante	Version		Länge (mm) Federbein von - bis	Federate (N/mm) von - bis	Federlänge (mm) von - bis
RC 55	DN-01	e4*2002/24*1904*	640	642	1051 - 00	285 - 310	160 - 280	130 - 185
RD 13	XL 700 V / VA Transalp	e9*2002/24*0223	640	641	869 - 00	286 - 326	110 - 210	130 - 210
RD 15	XL 700V / VA Transalp	e9*2002/24*0426*00	640	641	869 - 00	286 - 326	110 - 210	130 - 210
RC 17	CBX 750 F	D 370	640	641	169 - 00	292 - 314	120 - 230	100 - 165
RC 52 B	NTV 700 Deauville	e9*2002/24*0069*	640	641	814 - 00	285 - 310	250 - 410	100 - 185
RC 15	VF 700	C 949	640	641	300 - 00	360 - 390	170 - 300	130 - 215
RC 07	VF 750 Sport	C 666	640		301 - 00	436 - 456	150 - 250	130 - 215
RC 24	VFR 750 F	E 159	640	641	030 - 00	275 - 295	150 - 280	100 - 165
RC 36	VFR 750 F Bj. 89 - 93	F 372	640	641	031 - 00	335 - 365	150 - 280	130 - 215
RC 36	VFR 750 F Bj. 94 - 99	F 372	640	641	032 - 00	304 - 330	160 - 280	100 - 185
RC 30	VFR 750 R	E 840	640	641	034 - 00	291 - 321	150 - 250	100 - 185
RC 45	RVF 750 R	G 670	640	641	036 - 00	283 - 310	150 - 280	100 - 185

Akkreditiert unter DAIF-Registrierenummer KBA-P-00001-95

von der Akkreditierungsstelle des Kraftfahrt-Bundesamtes, Bundesrepublik Deutschland

Umrüstung für den Fahrzeug-Hersteller	
HONDA	
Anlage zum Gutachten Nr.: 374 – 0064 – 06 – KAS – N06	
Blatt 8 von 11	
Stand: 27. Januar 2012	
Fahrzeugteil/- Typ	
Antragsteller	
Wilbers Products GmbH, Frieslandstrasse 10, D - 48527 Nordhorn	
Anlage 6.1.14	



Typ	Handels- bezeichnung	ABE; EG-BE; EBE	Variante	Version		Länge (mm) Federbein von - bis	Federate (N/mm) von - bis	Federlänge (mm) von - bis	
RD 01	XLV 750 R Transalp	D 141	640	641	404 - 00	370 - 380	150 - 250	130 - 215	
RD 04	XRV 750 R Africa Twin	F 371	640	641	041 - 00	363 - 383	110 - 210	130 - 255	
RD 07	XRV 750 R Africa Twin	G 317	640	641	042 - 00	345 - 385	75 - 140	165 - 255	
RC 60	Crossnummer	e4*2002/24*2673*	640	641	1041 - 00	305 - 322	130 - 250	130 - 215	
RC 46	VFR 800 FI	K 011	640	641	033 - 00	307 - 335	140 - 250	130 - 215	
RC 46	VFR 800 A	e1*92/6*10132*	640	641	511 - 00	295 - 325	140 - 250	130 - 215	
SC 48	CB 900 Hornet	e13*92/6*10051*	640	641	612 - 00	267 - 287	150 - 250	130 - 185	
SC 28	CBR 900 RR Bj. 83 - 95	G 034	640	642	022 - 00	302 - 332	120 - 210	130 - 215	
SC 33	CBR 900 RR Bj. 96 - 99	H 294	640	641	023 - 00	294 - 324	110 - 200	100 - 165	
SC 44	CBR 900 RR Bj. 00 - 01	e13*92/6*10019*	640		643	524 - 00	267 - 301	120 - 210	130 - 185
SC 50	CBR 900 RR	e13*92/6*10052*	640	641	643	622 - 00	265 - 290	120 - 210	100 - 185
SC 60	CB 1000 R	e4*2002/24*1912*	640	641	891 - 00	290 - 317	150 - 270	130 - 185	

Akkreditiert unter DAIF-Registrierenummer KBA-P-00001-95

von der Akkreditierungsstelle des Kraftfahrt-Bundesamtes, Bundesrepublik Deutschland

Umrüstung für den Fahrzeug-Hersteller		Verwendungsbereich Wilbers Racing Suspension	
HONDA		Anlage zum Gutachten Nr.: 374 – 0064 – 06 – KAS – N06	
Schlüssel-Nr.: 1153 ; 1914 ; 4124 ; 7100		Blatt 9 von 11	
Fahrzeugteil / - Typ		Stand: 27. Januar 2012	
Antragsteller		Federbein / Typ: 64	
		Wilbers Products GmbH, Frieslandsrassse 10, D - 48527 Nordhorn	
		Anlage 6.1.14	



Typ	Handelsbezeichnung	ABE; EG-BE; EBE	Variante	Version	Länge (mm) Federbein von - bis	Federrate (N/mm) von - bis	Federlänge (mm) von - bis
SC 21	CBR 1000 F	E 513 F 143	640 641	024	- 00 287	- 317 160	- 330 100
SC 24	CBX 1000 C	C 241	640	172	- 00 278	- 303 130	- 280 100
SC 06	CBR 1000 F	E 513	640 641	024	- 00 287	- 317 160	- 330 100
SC 21	CBR 1000 RR	e4*2002/24*1726	640	643 881	- 00 275	- 310 100	- 180 130
SC 59	CBR 1000 RR	e4*2002/24*0289*	640 641	643 720	- 00 291	- 330 85	- 190 100
SC 57 A / B	VF 1000 R	D 446	640 641	173	- 00 387	- 417 130	- 245 130
SC 16	VF 1000 R	E 837	640 641	173	- 00 387	- 417 130	- 245 130
SC 16	VF 1000 R	Bj. 88 -	640 641	174	- 00 395	- 425 130	- 280 100
SC 15	VF 1000 F / FI	D 413	640 641	174	- 00 395	- 425 130	- 280 100
SC 36	VTR 1000 F Fireslorm	H 687 e13*92/61*0044*	640 641	122	- 00 328	- 355 125	- 280 100
SC 45	VTR 1000 SP 1 SP 2	e4*92/61*0061*	640 641	643 525	- 00 301	- 339 65	- 150 100
SD 01	XL 1000 V Varadero	e4*92/61*0009*	640 641	489	- 00 317	- 359 110	- 250 130
SD 02	Bj. 99 - 03	e9*92/61*0059*					

Akkreditiert unter DAR-Registriernummer KBA-P-0001-95

von der Akkreditierungsstelle des Kraftfahrt-Bundesamtes, Bundesrepublik Deutschland

Umrüstung für den Fahrzeug-Hersteller		Verwendungsbereich Wilbers Racing Suspension	
HONDA		Anlage zum Gutachten Nr.: 374 – 0064 – 06 – KAS – N06	
Schlüssel-Nr.: 1153 ; 1914 ; 4124 ; 7100		Blatt 10 von 11	
Fahrzeugteil / - Typ		Stand: 27. Januar 2012	
Antragsteller		Federbein / Typ: 64	
		Wilbers Products GmbH, Frieslandsrassse 10, D - 48527 Nordhorn	
		Anlage 6.1.14	



Typ	Handelsbezeichnung	ABE; EG-BE; EBE	Variante	Version	Länge (mm) Federbein von - bis	Federrate (N/mm) von - bis	Federlänge (mm) von - bis
SD 02	XL 1000 V Varadero Bj. 03 >	e9*92/61*0059*	640	753	- 00 303	- 343 130	- 300 130
SC 58	CBF 1000 / A	e3*2002/24*0373*	640 641	811	- 00 273	- 308 125	- 250 100
SC 64	CBF 1000 F / FA	e4*2002/24*2395*	640	988	- 00 290	- 325 150	- 245 130
SC 42	CB 1100 SF X-Eleven X 11	e4*92/61*0026*	640 641	522	- 00 288	- 318 190	- 410 100
SC 17	VF 1100 S	EBE	640 641	516	- 00 370	- 400 145	- 330 100
SC 35	CBR 1100 XX (Black-Bird)	H 541	640 641	035	- 00 300	- 330 120	- 250 100
SC 35	CBR 1100 XX	e13*92/61*0043	640 641	035	- 01 300	- 330 120	- 250 100
SC 26	ST 1100 Pan European	F 440	640	642	- 00 315	- 344 50	- 120 130
SC 63	VFR 1200 F	e4*2002/24*2283*	640	643 990	- 00 300	- 328 160	- 260 130
SC 51	ST 1300 Pan European	e1*92/61*0147*	640 641	451	- 00 310	- 340 140	- 280 130

Akkreditiert unter DAR-Registriernummer KBA-P-0001-95

von der Akkreditierungsstelle des Kraftfahrt-Bundesamtes, Bundesrepublik Deutschland

Umrüstung für den Fahrzeug-Hersteller	Verwendungsbereich Wilbers Racing Suspension	
HONDA	Anlage zum Gutachten Nr.: 374 – 0064 – 06 – KAS – N06	
Schlüssel-Nr.: 1153 ; 1914 ; 4124 ; 7100	Blatt 11 von 11	
Fahrzeugteil / - Typ	Stand: 27. Januar 2012	
Antragsteller	Federbein / Typ: 64	
	Wilbers Products GmbH, Frieslandstrasse 10, D - 48527 Nordhorn	
	Anlage 6.1.14	



Typ	Handelsbezeichnung	ABE; EG-BE; EBE	Variante	Version		Länge (mm) Federbein von - bis	Federrate (N/mm) von - bis	Federlänge (mm) von - bis
				1050	178			
SC 61	VTX 1300 CX	e4*2002/24*2268*	640	641	00	300 - 315	190 - 350	130 - 185
SC 22	GL 1500 Gold Wing	E 931	640		00	318 - 348	20 - 50	130 - 240
SC 34	GL 1500 C	H-582	640		00	318 - 348	20 - 50	130 - 240
SC 47	GL 1800 Gold Wing	e4*92/6*10107*	640	641	00	317 - 347	130 - 300	130 - 185

Akkreditiert unter DAR-Registriernummer KBA-P-00001-95

von der Akkreditierungsstelle des Kraftfahrt-Bundesamtes, Bundesrepublik Deutschland

Umrüstung für den Fahrzeug-Hersteller	Verwendungsbereich Wilbers Racing Suspension	
HUSABERG	Anlage zum Gutachten Nr.: 374 – 0064 – 06 – KAS – N06	
Schlüssel-Nr.: 9122	Blatt 1 von 1	
Fahrzeugteil / - Typ	Stand: 27. Januar 2012	
Antragsteller	Federbein / Typ: 64	
	Wilbers Products GmbH, Frieslandstrasse 10, D - 48527 Nordhorn	
	Anlage 6.1.15	



Typ	Handelsbezeichnung	ABE; EG-BE; EBE	Variante	Version		Länge (mm) Federbein von - bis	Federrate (N/mm) von - bis	Federlänge (mm) von - bis
				710	00			
Husaberg FE	650 (VBGKHUA4...)	e5*92/61*0001*00	642		00	359 - 414	105 - 240	125 - 235

Akkreditiert unter DAR-Registriernummer KBA-P-00001-95

von der Akkreditierungsstelle des Kraftfahrt-Bundesamtes, Bundesrepublik Deutschland

Umrüstung für den Fahrzeug-Hersteller		Verwendungsbereich Wilbers Racing Suspension	
HUSQVARNA		Anlage zum Gutachten Nr.: 374 – 0064 – 06 – KAS – N06	
Schlüssel-Nr.: 4127		Blatt 1 von 1	
Fahrzeugteil / - Typ		Stand: 27. Januar 2012	
Antragsteller		Federbein / Typ: 64	
		Wilbers Products GmbH, Frieslandsrassse 10, D - 48527 Nordhorn	
		Anlage 6.1.16	



Automotive

Typ	Handelsbezeichnung	ABE : EG-BE ; EBE	Variante	Version	Länge (mm) Federbein von - bis	Federrate (N/mm) von - bis	Federlänge (mm) von - bis
TE 410	TE 410	EBE	642	043 - 00	435 - 00	35 - 175	220 - 330
TE 610 E	TE 610 E	EBE	642	786 - 00	407 - 00	38 - 88	220 - 320
TC 460	TC 460	EBE	642	740 - 00	440 - 00	66 - 152	160 - 270
SM 570 R	SM 570 R (GH601A)	EBE	640	1021 - 00	425 - 00	40 - 80	165 - 280
A6	TE449	e3*2002/24*0574*	640				

Akkreditiert unter DAR-Registrierummer KBA-P-0001-95

von der Akkreditierungsstelle des Kraftfahrt-Bundesamtes, Bundesrepublik Deutschland

Umrüstung für den Fahrzeug-Hersteller		Verwendungsbereich Wilbers Racing Suspension	
KAWASAKI		Anlage zum Gutachten Nr.: 374 – 0064 – 06 – KAS – N06	
Schlüssel-Nr.: 7103		Blatt 1 von 7	
Fahrzeugteil / - Typ		Stand: 27. Januar 2012	
Antragsteller		Federbein / Typ: 64	
		Wilbers Products GmbH, Frieslandsrassse 10, D - 48527 Nordhorn	
		Anlage 6.1.17	



Automotive

Typ	Handelsbezeichnung	ABE: EG-BE: EBE	Variante	Version	Länge (mm) Federbein von - bis	Federrate (N/mm) von - bis	Federlänge (mm) von - bis
LX 250 E	KLX 250	G 348	640	309 - 00	415 - 00	45 - 105	185 - 280
KL 250 D	KLIR 250 R	D 527	640	308 - 00	407 - 00	45 - 105	150 - 255
JKAIEF300B	KEF 300 Quad hinten	EBE	640	675 - 00	335 - 00	45 - 105	150 - 420
JSLAK47	KFX 400 Quad hinten	EBE	640	655 - 00	322 - 00	60 - 140	150 - 420
LE 500 A	KLE 500	F 670 e1-92/61-00074	640	052 - 00	356 - 00	60 - 140	150 - 255
ZX 550 A	GPZ 550	B 634	630	313 - 00	271 - 00	49 - 112	105 - 215
ZX 550 B	GPZ 550	B 634	640	314 - 00	300 - 330	65 - 145	100 - 215
KZ 550 B	Z 550	B 634	640	328 - 00	300 - 330	60 - 135	110 - 240
ZX 600 C	GPX 600 R	G 418	640	045 - 00	283 - 00	55 - 130	100 - 185
ZX 600 A	GPZ 600 R	D 753	640	826 - 00	294 - 00	383	56 - 130
ZX 600 D	ZZ - R 600	F 382*01	640	056 - 00	300 - 330	65 - 145	100 - 215
ZX 600 F	ZX 6 R Ninja	G 937	640	641	641	641	641
ZX 600 G/H	ZX 6 R Ninja	H 967	640	641	641	641	641

Akkreditiert unter DAR-Registrierummer KBA-P-0001-95

von der Akkreditierungsstelle des Kraftfahrt-Bundesamtes, Bundesrepublik Deutschland

Umrüstung für den Fahrzeug-Hersteller		Verwendungsbereich Wilbers Racing Suspension	
KAWASAKI		Anlage zum Gutachten Nr.: 374 – 0064 – 06 – KAS – N06	
Schlüssel-Nr.: 7103		Blatt 2 von 7	
Fahrzeugteil / - Typ		Stand: 27. Januar 2012	
Antragsteller		Federbein / Typ: 64	
		Wilbers Products GmbH, Frieslandsrasse 10, D - 48527 Nordhorn	
		Anlage 6.1.17	



Typ	Handelsbezeichnung	ABE; EG-BE; EBE	Variante	Version	Länge (mm) Federbein von - bis	Federharte (N/mm) von - bis	Federlänge (mm) von - bis
ZX 600 J	ZX 6R Ninja	e4*92/61*0042*	640 641	643 518	- 00 320	- 354 75	- 175 100 - 215
ZX 636 A	ZX 6 R Ninja	e1*92/61*00141*	640	643 518	- 00 320	- 354 75	- 175 100 - 215
ZX 600 K	ZX 6 RR	e1*92/61*0174*	640 641	643 646	- 00 324	- 354 70	- 160 100 - 215
ZX 636 B	(636) Ninja	e4*92/61*0180*	640 641	643 646	- 00 324	- 354 70	- 160 100 - 215
ZX 636 C ; ZX 600 N ; ZX 6 RR	ZX 6 R / 636 / ZX 6 RR	e1*2002/24*0229* EWG 04	640	643 745	- 00 306	- 351 70	- 160 100 - 215
ZX 600 D ZX 600 E ZX 600 P	ZZR 600 ZX 600 E ZX 6 R	F 382 G 202 EWG	640 641 640	086 643 844	- 00 344 - 00 262	- 379 55 - 360 73	- 130 110 - 240 - 168 100 - 210
ZX 600R	NINJA ZX-6 R	e4*2002/24*2077*	640	643 957	- 00 252	- 339 80	- 120 150 - 100
LE 650 A/B	Versys 650 / ABS	e1*2002/24*0305*	640 641	725	- 00 275	- 310 150	- 280 130 - 210
LE 650 C	Versys 650 / ABS	e1*2002/24*0462*	640 641	725	- 00 275	- 310 150	- 280 130 - 210
ER 650 A	ER6-N (ABS)	e1*2002/24*0280*	640	642 789	- 00 260	- 300 140	- 320 100 - 185
EX 650 A	ER6-F (ABS)	e1*2002/24*0289*	640	642 789	- 00 260	- 300 140	- 320 100 - 185

Akkreditiert unter DAR-Registriernummer KBA-P-00001-95

von der Akkreditierungsstelle des Kraftfahrt-Bundesamtes, Bundesrepublik Deutschland

Umrüstung für den Fahrzeug-Hersteller		Verwendungsbereich Wilbers Racing Suspension	
KAWASAKI		Anlage zum Gutachten Nr.: 374 – 0064 – 06 – KAS – N06	
Schlüssel-Nr.: 7103		Blatt 3 von 7	
Fahrzeugteil / - Typ		Stand: 27. Januar 2012	
Antragsteller		Federbein / Typ: 64	
		Wilbers Products GmbH, Frieslandsrasse 10, D - 48527 Nordhorn	
		Anlage 6.1.17	



Typ	Handelsbezeichnung	ABE; EG-BE; EBE	Variante	Version	Länge (mm) Federbein von - bis	Federharte (N/mm) von - bis	Federlänge (mm) von - bis
ER 650 C	ER6-N (ABS)	e1*2002/24*0409*	640	643 947	- 00 240	- 300 150	- 200 120 - 220
EX 650 C	ER6-F (ABS)	e1*2002/24*0417*	640	643 947	- 00 240	- 300 150	- 200 120 - 220
KL 650 A KL 650 B	KL R 650, Tengal	EBE	640 641	063	- 00 388	- 418 45	- 105 150 - 255
KL 650 C	KL R 650	G 935	640 641	505	- 00 378	- 411 65	- 120 150 - 255
LX 650 C	KLX 650	G 245	640 641	054	- 00 435	- 465 50	- 120 185 - 280
LX 650 A	KLX 650	EBE	640	642 055	- 00 415	- 445 50	- 120 185 - 280
JKASV6A	KFX 700 hinten	EBE	640	642 696	- 00 378	- 458 45	- 105 200 - 320
ZX 750 F	GPX 750 R	E 396	640 641	046	- 00 289	- 319 50	- 120 100 - 185
ZX 750 A1	GPZ 750	B 635	640	316	- 00 298	- 328 50	- 120 100 - 185
ZX 750 G	GPZ 750 R	D 608	640 641	047	- 00 301	- 331 55	- 130 100 - 215
ZX 750 E	GPZ 750 T	D 184	640 641	132	- 00 297	- 327 50	- 120 110 - 240
ZR 750 F	ZR-7, ZR-7S	e1*92/61*00023*	640 641	494	- 00 290	- 322 65	- 150 100 - 215

Akkreditiert unter DAR-Registriernummer KBA-P-00001-95

von der Akkreditierungsstelle des Kraftfahrt-Bundesamtes, Bundesrepublik Deutschland

Umrüstung für den Fahrzeug-Hersteller		Verwendungsbereich Wilbers Racing Suspension	
KAWASAKI		Anlage zum Gutachten Nr.: 374 – 0064 – 06 – KAS – N06	
Schlüssel-Nr.: 7103		Blatt 4 von 7	
Fahrzeugteil / - Typ		Stand: 27. Januar 2012	
Antragsteller		Federbein / Typ: 64	
		Wilbers Products GmbH, Frieslandsrasse 10, D - 48527 Nordhorn	
		Anlage 6.1.17	



Typ	Handelsbezeichnung	ABE; EG-BE; EBE	Variante	Version	Länge (mm) Federbein von - bis	Federhärte (N/mm) von - bis	Federlänge (mm) von - bis
ZR 750 L	Z 750 (ABS)	e1*2002/24*0309*	640	643 859	- 00 300	345 95	225 130 - 220
ZX 750 N	ZX 7 R Ninja	H 202	640 641	643 057	- 00 329	360 55	- 130 100 - 240
ZX 750 P	ZX 7 RR Ninja	H 202	640 641	643 057	- 00 329	360 55	- 130 100 - 240
ZX 750 N	ZX 7 RR Superbike	EBE		643 057	- 00 329	360 55	- 130 100 - 240
ZX 750 P	ZX 750 P Werkshebel						
ZX 750 J	ZXR 750	F 671		643 057	- 00 329	360 55	- 130 100 - 240
ZX 750 K, L, M	ZXR 750	G 154		643 057	- 00 329	360 55	- 130 100 - 240
ZX 750 H	ZXR 750 (Bl. 88 - 89)	F 102	640 641	061	- 00 335	375 50	- 115 110 - 240
ZX 750 H	ZXR 750 (Bl. 90)	F 102	640 641	062	- 00 350	380 60	- 135 110 - 240
ZX 750 J	ZXR 750 R	F 671	640 641	057	- 00 329	360 55	- 130 100 - 240
ZR 750-J, K	Z 750 ; Z 750 S	e1*92/61*0197	640 641	643 705	- 00 306	343 65	- 150 110 - 240
ZX 750 J	ZXR 750 R	F 671	640 641	057	- 00 329	360 55	- 130 100 - 240
ZX 750 L	ZXR 750 R	G 154	640 641	057	- 00 329	360 55	- 130 100 - 240

Akkreditiert unter DAR-Registriernummer KBA-P-0001-95

von der Akkreditierungsstelle des Kraftfahrt-Bundesamtes, Bundesrepublik Deutschland

Umrüstung für den Fahrzeug-Hersteller		Verwendungsbereich Wilbers Racing Suspension	
KAWASAKI		Anlage zum Gutachten Nr.: 374 – 0064 – 06 – KAS – N06	
Schlüssel-Nr.: 7103		Blatt 5 von 7	
Fahrzeugteil / - Typ		Stand: 27. Januar 2012	
Antragsteller		Federbein / Typ: 64	
		Wilbers Products GmbH, Frieslandsrasse 10, D - 48527 Nordhorn	
		Anlage 6.1.17	



Typ	Handelsbezeichnung	ABE; EG-BE; EBE	Variante	Version	Länge (mm) Federbein von - bis	Federhärte (N/mm) von - bis	Federlänge (mm) von - bis
VN 800 A	VN 800 VN 800 Classic	G 886 e4*92/61*0133	640 641	317	- 00 270	310 85	- 190 100 - 185
ZX 900 A	GPZ 900 R (ab Bj. 80)	D 363	640 641	047	- 00 301	331 55	- 130 100 - 215
ZX 900 A	GPZ 900 R (ab Bj. 87)	D 363	640 641	048	- 00 302	332 55	- 130 100 - 215
A 12	GPZ 900 R (Japan)	EBE	640 641	626	- 00 275	330 70	- 160 100 - 185
ZX 900 B	ZX 9 R Ninja (Bl. 93 – 95)	G 588	640 641	057	- 00 329	360 55	- 130 100 - 240
ZX 900 B	ZX 9 R Ninja (Bl. 96 – 97)	G 588	640 641	059	- 00 326	356 65	- 150 110 - 240
ZX 900 C	ZX 9 R Ninja	H 884	642 643	060	- 00 312	342 65	- 150 100 - 185
ZX 900 E	ZX 9 R Ninja	e1*92/61*0005/00	640 641	643 513	- 00 324	354 75	- 175 100 - 215
ZX 900 E	ZX 9 R Ninja	e1*92/61*0005/01	640 641	643 619	- 00 316	348 65	- 145 100 - 215
ZXT 00 A	GPZ 1000 FX	D 994	640 641	050	- 00 297	327 65	- 145 100 - 185
ZGT 00 A	GTR 1000	E 098	640	319	- 00 320	350 85	- 190 100 - 185
ZXT 00 B	ZX 10	E 795	640 641	200	- 00 296	326 65	- 145 100 - 185

Akkreditiert unter DAR-Registriernummer KBA-P-0001-95

von der Akkreditierungsstelle des Kraftfahrt-Bundesamtes, Bundesrepublik Deutschland

Umrüstung für den Fahrzeug-Hersteller		Verwendungsbereich Wilbers Racing Suspension	
KAWASAKI		Anlage zum Gutachten Nr.: 374 – 0064 – 06 – KAS – N06	
Schlüssel-Nr.: 7103		Blatt 6 von 7	
Fahrzeugteil / - Typ		Stand: 27. Januar 2012	
Antragsteller		Federbein / Typ: 64	
		Wilbers Products GmbH, Frieslandsrassse 10, D - 48527 Nordhorn	
		Anlage 6.1.17	



Typ	Handelsbezeichnung	ABE; EG-BE; EBE	Variante	Version	Länge (mm) Federbein von - bis	Federrate (N/mm) von - bis	Federlänge (mm) von - bis
ZXT 00 C	ZX-10 R	e4*92/61*0246*	640	643 708	- 00 320	- 352 65	- 150 100 - 185
ZXT 00 D	ZX-10 R	e1*2002/24*0270*	640	643 802	- 00 307	- 354 70	- 160 100 - 215
ZXT 00 E	ZX-10 R	e1*2002/24*0350*	640	643 872	- 00 260	- 370 56	- 128 105 - 215
ZXT 00 J	ZX-10 R	e4*2002/24*2548*	641	1028	- 00 300	- 320 85	- 160 130 - 185
ZRT 00 A	Z 1000	e1*92/61*0172*	640 641	643 665	- 00 311	- 351 70	- 160 110 - 240
ZRT 00B	Z 1000	e4*2002/24*1275*	640	643 861	- 00 306	- 347 95	- 225 100 - 215
ZRT 00D	Z 1000 / ABS	e4*2002/24*2374*	640 641	995	- 00 335	- 370 70	- 140 150 - 215
ZXT 00 G	Z 1000 SX	e4*2002/24*0486	640 641	1020	- 00 335	- 370 75	- 150 150 - 215
KZT 10 B	GPZ 1100 Bj. 83	C 170	640 641	201	- 00 297	- 327 85	- 190 100 - 215
KZT 10 B	GPZ 1100 Bj. 84 -	C 170	640 641	320	- 00 297	- 327 85	- 190 100 - 215
ZXT 10 E	GPZ 1100	G 936	640 641	051	- 00 335	- 365 65	- 145 100 - 215
ZXT 10 C	ZZR 1100	F 381	640 641	088	- 00 301	- 331 60	- 135 100 - 215
ZXT 10 D	ZZR 1100	G 203	640 641	089	- 00 317	- 352 55	- 130 100 - 215

Akkreditiert unter DAR-Registriernummer KBA-P-0001-95

von der Akkreditierungsstelle des Kraftfahrt-Bundesamtes, Bundesrepublik Deutschland

Umrüstung für den Fahrzeug-Hersteller		Verwendungsbereich Wilbers Racing Suspension	
KAWASAKI		Anlage zum Gutachten Nr.: 374 – 0064 – 06 – KAS – N06	
Schlüssel-Nr.: 7103		Blatt 7 von 7	
Fahrzeugteil / - Typ		Stand: 27. Januar 2012	
Antragsteller		Federbein / Typ: 64	
		Wilbers Products GmbH, Frieslandsrassse 10, D - 48527 Nordhorn	
		Anlage 6.1.17	



Typ	Handelsbezeichnung	ABE; EG-BE; EBE	Variante	Version	Länge (mm) Federbein von - bis	Federrate (N/mm) von - bis	Federlänge (mm) von - bis
ZXT 20 A	ZX-12 R	e1-92/61-00065*	640	643 540	- 00 325	- 355 75	- 175 100 - 215
ZXT 20 AB	ZX-12 R Bj. 2004 >	e1-92/61-00065*	640	643 757	- 00 303	- 343 75	- 175 100 - 185
ZXT 20 C	ZZR 1200	e1-92/61-00142*	640 641	635	- 00 311	- 341 70	- 160 100 - 215
ZGT 40 A	1400 GTR	e1*2002/24*0310*	640 641	865	- 00 319	- 374 60	- 140 110 - 220
ZGT 40 C	GTR 1400	e4*2002/24*0442*	640 641	981	- 00 335	- 366 100	- 180 150 - 215
ZXT 40 A	ZZR 1400	e4*2002/24*0912*	640 641	862	- 00 306	- 346 77	- 176 110 - 220
VNT 60 B	VN 1600 Mean Streak	e4*92/61*0215*	640	938	- 00 267	- 356 18	- 40 105 - 215
VNW 00 A	VN 2000	e1*92/61*0198*	640	755	- 00 300	- 329 120	- 305 140 - 215
VNW 00 H	VN 2000 Classic	e1*2002/24*0349*00	640	755	- 00 300	- 329 120	- 305 140 - 215

Akkreditiert unter DAR-Registriernummer KBA-P-0001-95

von der Akkreditierungsstelle des Kraftfahrt-Bundesamtes, Bundesrepublik Deutschland

Umrüstung für den Fahrzeug-Hersteller		Verwendungsbereich Wilbers Racing Suspension	
KTM		Anlage zum Gutachten Nr.: 374 – 0064 – 06 – KAS – N06	
Schlüssel-Nr.: 6007		Blatt 1 von 2	
Fahrzeugteil/- Typ		Stand: 27. Januar 2012	
Antragsteller		Federbein / Typ: 64	
		Wilbers Products GmbH, Frieslandstrasse 10, D - 48527 Nordhorn	
		Anlage 6.1.18	



Automotive

Typ	Handelsbezeichnung	ABE; EG-BE; EBE	Variante	Version	Länge (mm) Federbein von - bis	Federrate (N/mm) von - bis	Federlänge (mm) von - bis
KTM 620 Duke-E	620 Duke	ohne		434	320 - 485	66	152 - 150 - 295
KTM DK II	640 Duke II	e1*92/61*00048*		434	395 - 412	70	100 - 185 - 280
KTM 690 LC 4	690 Enduro	e1*2002/24*0354*	640	925	360 - 406	60	130 - 165 - 250
KTM LC4	690 SM	e4*2002/24*0313*	640	982	335 - 386	50	120 - 165 - 250
KTM Duke	690 Duke / R	e1*2002/24*0353*	640	1006	350 - 387	60	105 - 165 - 250
KTM 4T-EXC	400 EXC	EWG 01		434	320 - 485	66	152 - 150 - 295
KTM LC8	950 Adventure (25 kW; 72 kW)	e1*92/61*0180*02	640	690	361 - 381	95	225 - 150 - 255
KTM LC8	990 Adventure (72 kW)	e1*92/61*0180*02	640	690	361 - 381	95	225 - 150 - 255
KTM LC8 SE	990 Superenduro EFI (25 / 72 kW)	e1*2002/24*0280* bis 01	640	864	355 - 430	95	225 - 130 - 240
KTM LC8 EFI	990 Superduke	e1*2002/24*0232	640	779	357 - 412	126	288 - 115 - 225
KTM LC8 EFI	990 Superduke R	e1*2002/24*0232*	640	966	322 - 391	150	200 - 150 - 215

Akkreditiert unter DAR-Registrierungsnummer KBA-P-00001-95

von der Akkreditierungsstelle des Kraftfahrt-Bundesamtes, Bundesrepublik Deutschland

Umrüstung für den Fahrzeug-Hersteller		Verwendungsbereich Wilbers Racing Suspension	
KTM		Anlage zum Gutachten Nr.: 374 – 0064 – 06 – KAS – N06	
Schlüssel-Nr.: 6007		Blatt 2 von 2	
Fahrzeugteil/- Typ		Stand: 27. Januar 2012	
Antragsteller		Federbein / Typ: 64	
		Wilbers Products GmbH, Frieslandstrasse 10, D - 48527 Nordhorn	
		Anlage 6.1.18	



Automotive

Typ	Handelsbezeichnung	ABE; EG-BE; EBE	Variante	Version	Länge (mm) Federbein von - bis	Federrate (N/mm) von - bis	Federlänge (mm) von - bis
KTM LC8 SM	990 SUPERMOTO	e1*2002/24*0249*03	640	1042	345 - 390	120	240 - 150 - 215
KTM LC8	950 Adventure	e1*92/61*0180*01	640	1045	355 - 398	110	220 - 165 - 215

Akkreditiert unter DAR-Registrierungsnummer KBA-P-00001-95

von der Akkreditierungsstelle des Kraftfahrt-Bundesamtes, Bundesrepublik Deutschland

Umrüstung für den Fahrzeug-Hersteller		Verwendungsbereich Wilbers Racing Suspension		 Anlage 6.1.19
MOTO LAVERDA		Anlage zum Gutachten Nr.: 374 – 0064 – 06 – KAS – N06		
Schlüssel-Nr.: 4095		Blatt 1 von 1		
Fahrzeugteil / - Typ		Stand: 27. Januar 2012		
Antragsteller		Federbein / Typ: 64 Wilbers Products GmbH, Frieslandsrassse 10, D - 48527 Nordhorn		

Typ	Handels- bezeichnung	ABE ; EG-BE ; EBE	Variante	Version	Länge (mm) Federbein von - bis	Federrate (N/mm) von - bis	Federlänge (mm) von - bis
650 Sport	EBE	EBE	640 641	325 - 00	270 300	75 165	100 - 185

Akkreditiert unter DAR-Registriernummer KBA-P-0001-95
von der Akkreditierungsstelle des Kraftfahrt-Bundesamtes, Bundesrepublik Deutschland

Umrüstung für den Fahrzeug-Hersteller		Verwendungsbereich Wilbers Racing Suspension		 Anlage 6.1.20
MOTO-MORINI		Anlage zum Gutachten Nr.: 374 – 0064 – 06 – KAS – N06		
Schlüssel-Nr.: 4043		Blatt 1 von 1		
Fahrzeugteil / - Typ		Stand: 27. Januar 2012		
Antragsteller		Federbein / Typ: 64 Wilbers Products GmbH, Frieslandsrassse 10, D - 48527 Nordhorn		

Typ	Handels- bezeichnung	ABE; EG-BE; EBE	Variante	Version	Länge (mm) Federbein von - bis	Federrate (N/mm) von - bis	Federlänge (mm) von - bis
1200	Corsaro 1200	e3*2002/24*034*0*00	641	813 - 00	281 - 336	77 - 176	90 - 200
350	350 Canguro	EBE	640 641	480 - 00	273 - 429	66 - 152	130 - 260
500	500 Camel	EBE	640	480 - 01	274 - 429	66 - 152	130 - 260
AA0, AAC	9 ½	e3*2002/24*044*3*	642	932 - 00	245 - 322	126 - 288	90 - 200
AA0, AAH	Sport 1200	e3*2002/24*044*3*	640	932 - 00	245 - 322	126 - 288	90 - 200

Umrüstung für den Fahrzeug-Hersteller		Verwendungsbereich Wilbers Racing Suspension	
MOTO-GUZZI		Anlage zum Gutachten Nr.: 374 – 0064 – 06 – KAS – N06	
Schlüssel-Nr.: 4003		Blatt 1 von 2	
Fahrzeugteil/- Typ		Stand: 27. Januar 2012	
Antragsteller		Federbein / Typ: 64	
		Wilbers Products GmbH, Frieslandstrasse 10, D - 48527 Nordhorn	
		Anlage 6.1.21	



Automotive

Typ	Handels- bezeichnung	ABE; EG-BE ; EBE	Variante	Version	Länge (mm) Federbein		Federrate (N/mm)		Federlänge (mm)			
					von - bis	von - bis	von - bis	von - bis	von - bis	von - bis		
KA	1000	EBE	640	641	220	- 00	300	- 330	65	- 145	100	- 215
KB	Quota	EBE	640	641	483	- 00	335	- 365	70	- 175	110	- 240
LP	Breva 850- ABS	e11*2002/24*0152*07	640	641	866	- 00	298	- 325	110	- 200	100	- 165
KM	Quota 1100 ES	K 183	640	641	478	- 00	326	- 356	85	- 190	110	- 240
KE	Sport 1100	EBE	640	641	338	- 00	255	- 288	65	- 145	100	- 185
KF	Sport 1100 inj.	EBE		641	338	- 00	255	- 288	65	- 145	100	- 185
LS	Griso 1100 (65 kW)	e11*2002/24*0211*	640	641	643	- 00	284	- 365	66	- 152	90	- 200
KR	V 11 Sport	e3*92/61*0007*	640	641	519	- 00	255	- 285	65	- 150	100	- 165
LP	Breva 1100	e11*2002/24*0152*	640	641	866	- 00	243	- 325	88	- 200	80	- 190
LP	1200 Sport	e11*2002/24*0152*	640	641	866	- 00	243	- 325	88	- 200	80	- 190
LP	Norge 1200 GT	e11*2002/24*0152*0	640		733	- 00	246	- 323	84	- 192	97	- 208
LY	Bellagio	e11*2002/24*0614*	640	641	989	- 00	280	- 310	120	- 170	130	- 185
KK	V10 Centauro	H 601	640	641	519	- 03	265	- 286	85	- 130	130	- 165

Akkreditiert unter DAR-Registrierenummer KBA-P-00001-95

von der Akkreditierungsstelle des Kraftfahrt-Bundesamtes, Bundesrepublik Deutschland

Umrüstung für den Fahrzeug-Hersteller		Verwendungsbereich Wilbers Racing Suspension	
MOTO-GUZZI		Anlage zum Gutachten Nr.: 374 – 0064 – 06 – KAS – N06	
Schlüssel-Nr.: 4003		Blatt 2 von 2	
Fahrzeugteil/- Typ		Stand: 27. Januar 2012	
Antragsteller		Federbein / Typ: 64	
		Wilbers Products GmbH, Frieslandstrasse 10, D - 48527 Nordhorn	
		Anlage 6.1.21	



Automotive

Typ	Handels- bezeichnung	ABE; EG-BE ; EBE	Variante	Version	Länge (mm) Federbein		Federrate (N/mm)		Federlänge (mm)			
					von - bis	von - bis	von - bis	von - bis	von - bis	von - bis		
LP	Breva 1200	e11*2002/24*0152*	640	641	866	- 01	298	- 325	110	- 200	100	- 165
LZ	Stelvio 1200	e11*2002/24*0692*	640	641	1005	- 00	306	- 336	100	- 170	130	- 215
KT	V11	e11*2000/7*00055*	640	641	519	- 01	255	- 285	65	- 150	100	- 165

Akkreditiert unter DAR-Registrierenummer KBA-P-00001-95

von der Akkreditierungsstelle des Kraftfahrt-Bundesamtes, Bundesrepublik Deutschland

Umrüstung für den Fahrzeug-Hersteller		Verwendungsbereich Wilbers Racing Suspension	
MV AUGUSTA		Anlage zum Gutachten Nr.: 374 – 0064 – 06 – KAS – N06	
Schlüssel-Nr.: 4060		Blatt 1 von 1	
Fahrzeugteil / - Typ		Stand: 27. Januar 2012	
Antragsteller		Federbein / Typ: 64	
		Wilbers Products GmbH, Frieslandstrasse 10, D - 48527 Nordhorn	
		Anlage 6.1.22	



Automotive

Typ	Handels- bezeichnung	ABE; EG-BE; EBE	Variante	Version	Länge (mm) Federbein von - bis	Federrate (N/mm) von - bis	Federlänge (mm) von - bis
M 5	1000	e3*92/61*0032*	640 641	714 - 00	459 - 484	80 - 180	150 - 255
F 4	F4 750 S / Biutale	e3*92/61*0024*	640 641	643 006 - 00	281 - 320	75 - 175	100 - 215
F 5	F4 1000	e3*2002/24*0236*	640 641	643 006 - 00	290 - 320	75 - 175	100 - 215
F 6	F4 1000	e3*2002/24*0564*	640 641	998 - 00	305 - 330	65 - 120	130 - 215

Akkreditiert unter DAR-Registriernummer KBA-P-00001-95

von der Akkreditierungsstelle des Kraftfahrt-Bundesamtes, Bundesrepublik Deutschland

Umrüstung für den Fahrzeug-Hersteller		Verwendungsbereich Wilbers Racing Suspension	
MZ		Anlage zum Gutachten Nr.: 374 – 0064 – 06 – KAS – N06	
Schlüssel-Nr.: 9840 ; (0868 ; 7888)		Blatt 1 von 1	
Fahrzeugteil / - Typ		Stand: 27. Januar 2012	
Antragsteller		Federbein / Typ: 64	
		Wilbers Products GmbH, Frieslandstrasse 10, D - 48527 Nordhorn	
		Anlage 6.1.23	



Automotive

Typ	Handels- bezeichnung	ABE; EG-BE; EBE	Variante	Version	Länge (mm) Federbein von - bis	Federrate (N/mm) von - bis	Federlänge (mm) von - bis
Muz 660E	Baghira	e1*92/61*00151	640 642	457 - 00	395 - 435	50 - 120	185 - 280
Muz 660E	Mastiff	e1*92/61*00151	640 642	499 - 00	382 - 422	60 - 140	150 - 255
TE / SE / SEK	Skorpion 660 Replica / Tour / Sport	G 803	640 641	342 - 00	270 - 315	105 - 240	100 - 165
MZ 1000	MZ1000 SF	e1*2002/24*0202	640 641	761 - 00	288 - 308	110 - 250	100 - 185

Akkreditiert unter DAR-Registriernummer KBA-P-00001-95

von der Akkreditierungsstelle des Kraftfahrt-Bundesamtes, Bundesrepublik Deutschland

Umrüstung für den Fahrzeug-Hersteller		Verwendungsbereich Wilbers Racing Suspension	
SUZUKI		Anlage zum Gutachten Nr.: 374 – 0064 – 06 – KAS – N06	
Schlüssel-Nr.: 7102 ; 7610 ; 6936		Blatt 1 von 8	
Fahrzeugteil / - Typ		Stand: 27. Januar 2012	
Antragsteller		Federbein / Typ: 64	
		Wilbers Products GmbH, Frieslandsrassse 10, D - 48527 Nordhorn	
		Anlage 6.1.24	



Automotive

Typ	Handelsbezeichnung	ABE ; EG-BE ; EBE	Variante	Version	Länge (mm) Federbein von – bis	Federrate (N/mm) von – bis	Federlänge (mm) von – bis
GJ 21 A	RG 250 W	EBE	640 641	205 - 00	267 - 297	60 - 135	100 - 185
SJ 42 A	DR 250 S	D764	640 641	347 - 00	327 - 372	45 - 105	110 - 240
GJ 21 A	RM 250	EBE	640	658 - 00	437 - 467	40 - 97	215 - 320
DK 41 A	DR 350 N/S	EBE	640 641	070 - 00	423 - 453	40 - 97	185 - 280
SK 42 B	DR 350 S	F 418	640 641	563 - 00	406 - 440	40 - 97	185 - 280
JSLAK47	LTZ 400 Quad hinten	EBE	640 641	655 - 00	322 - 402	60 - 140	150 - 255
WVAU	AN 400 Burgman	e4*92/61*0099*	640	643 - 00	329 - 359	55 - 130	100 - 185
BE ; BC	DR-Z 400 SY	EBE	640	642	425 - 456	35 - 88	185 - 320
1 B 8	DR-Z 400 SM Bj. 2005 >	e4*20/22/24*0376*	640	642	416 - 456	50 - 120	185 - 280
GK 76 A	G SX-R 400	EBE	640	643	498 - 00	325 50 - 120	100 - 215
GK 76 A	G SX-R 400	EBE	640 641	455 - 00	300 - 330	30 - 90	110 - 240
RL 41 C	RMZ 450	EBE	640	642	445 - 00	490 50 - 120	185 - 280

Akkreditiert unter DAR-Registrierummer KBA-P-0001-95

von der Akkreditierungsstelle des Kraftfahrt-Bundesamtes, Bundesrepublik Deutschland

Umrüstung für den Fahrzeug-Hersteller		Verwendungsbereich Wilbers Racing Suspension	
SUZUKI		Anlage zum Gutachten Nr.: 374 – 0064 – 06 – KAS – N06	
Schlüssel-Nr.: 7102 ; 7610 ; 6936		Blatt 2 von 8	
Fahrzeugteil / - Typ		Stand: 27. Januar 2012	
Antragsteller		Federbein / Typ: 64	
		Wilbers Products GmbH, Frieslandsrassse 10, D - 48527 Nordhorn	
		Anlage 6.1.24	



Automotive

Typ	Handelsbezeichnung	ABE ; EG-BE ; EBE	Variante	Version	Länge (mm) Federbein von – bis	Federrate (N/mm) von – bis	Federlänge (mm) von – bis
RL 41 C	RMZ 450	EBE		838 - 00	442 - 497	38 - 88	220 - 330
AL 41 A	LTR 450 hinten	EBE	640 641	707 - 00	357 - 420	74 - 172	140 - 250
HM 31 A	RG 500 Gamma	D 879	640 641	090 - 00	301 - 331	30 - 97	100 - 185
GN 71 D	G SX 550 EF/ES D 785	D 039 D 785	640	144 - 00	304 - 341	30 - 105	100 - 215
SN 41 A	DR 600 S/R	H 786	640 641	141 - 00	334 - 364	60 - 140	110 - 255
GN 77 B	GSF 600 S	H 008	640 641	091 - 00	257 - 316	63 - 144	100 - 218
WVA8	GSF 600 Bandit	e4*92/61*0060*	640 641	760 - 00	300 - 330	80 - 180	100 - 185
WVB5	GSF 650	e4*20/22/24*0359*	640 641	760 - 00	300 - 330	80 - 180	100 - 185
GN 72 B	G SX 600 F	E 775	640 641	145 - 00	278 - 310	60 - 135	100 - 215
AJ	G SX 600 F	H 928	640 641	140 - 00	278 - 308	90 - 200	100 - 185
AD	G SX-R 600 Straße	H 583	640 641	643	088 - 00	335 - 365	50 - 120
AD	G SX-R 600 Sport	H 583	640	643	088 - 00	335 - 365	50 - 120

Akkreditiert unter DAR-Registrierummer KBA-P-0001-95

von der Akkreditierungsstelle des Kraftfahrt-Bundesamtes, Bundesrepublik Deutschland

Umrüstung für den Fahrzeug-Hersteller		Verwendungsbereich Wilbers Racing Suspension	
SUZUKI		Anlage zum Gutachten Nr.: 374 – 0064 – 06 – KAS – N06	
Schlüssel-Nr.: 7102 ; 7610 ; 6936		Blatt 3 von 8	
Fahrzeugteil / - Typ		Stand: 27. Januar 2012	
Antragsteller		Federbein / Typ: 64	
		Wilbers Products GmbH, Frieslandstrasse 10, D - 48527 Nordhorn	
		Anlage 6.1.24	



Automotive

Typ	Handelsbezeichnung	ABE ; EG-BE ; EBE	Variante	Version	Länge (mm) Federbein von – bis	Federrate (N/mm) von – bis	Federlänge (mm) von – bis
WVCV	G5X-R 600	e4*2002/24*1756	640	930	00 240	331 63	144 88 – 198
WVBG	G5X-R 600	e4*92/6*10100	640	528	00 301	329 50	115 110 – 240
WVB2	G5X-R 600	e4*2002/24*0253	640	712	00 301	346 65	150 110 – 240
WVCE	G5X-R 600	e4*2002/24*0849	640	800	00 286	327 70	160 100 – 185
WVB9	GSR 600	e4*2002/24*0721	640	794	00 308	348 65	145 110 – 240
WVCJ	GSF 650 ; - SUJ ; SUA	e4*2002/24*0342*	640 641	935	00 295	332 110	170 120 – 185
WVCZ	GSF650-A;S; SU-SUA	e4*2002/24*2163*03	641 641	1013	00 295	330 110	200 130 – 210
WVB5	GSF 650	e4*2002/24*0359	640 641	780	00 300	330 80	160 100 – 185
SP41 B	DR 650 R / RS Dakar	F 397	640 641	072	00 362	405 50	120 150 – 255
SP 42 B	DR 650 R / RS	F 398	640 641	072	00 362	405 50	120 150 – 255
SP 43 B	DR 650 RSE	F 753	640 641	072	00 362	405 50	120 150 – 255
SP 44 B	DR 650 RN / RUN Dakar	G 002	640 641	072	00 362	405 50	120 150 – 255

Akkreditiert unter DAR-Registrierenummer KBA-P-00001-95

von der Akkreditierungsstelle des Kraftfahrt-Bundesamtes, Bundesrepublik Deutschland

Umrüstung für den Fahrzeug-Hersteller		Verwendungsbereich Wilbers Racing Suspension	
SUZUKI		Anlage zum Gutachten Nr.: 374 – 0064 – 06 – KAS – N06	
Schlüssel-Nr.: 7102 ; 7610 ; 6936		Blatt 4 von 8	
Fahrzeugteil / - Typ		Stand: 27. Januar 2012	
Antragsteller		Federbein / Typ: 64	
		Wilbers Products GmbH, Frieslandstrasse 10, D - 48527 Nordhorn	
		Anlage 6.1.24	



Automotive

Typ	Handelsbezeichnung	ABE ; EG-BE ; EBE	Variante	Version	Länge (mm) Federbein von – bis	Federrate (N/mm) von – bis	Federlänge (mm) von – bis
SP 45 B	DR 650 RERI REUR	G 599	640 641	072	00 362	405 50	120 150 – 255
SP 46 B	DR 650 SE	H 169	640 641	073	00 440	470 45	105 185 – 280
GP 51 A	GR 650 XD	D 749	640	352	00 315	345 50	115 110 – 240
WVBY	SV 650	e4*2002/24*0192*	640 641	939	00 240	350 53	120 105 – 215
AV	SV 650 / S	K 329	640 641	485	00 317	348 70	160 100 – 215
WVBY	SV 650 K ; SK ; UK ; SUK 3 bis 7	e4*2002/24*0192*	640 641	671	00 306	336 50	115 110 – 240
AC	XF 650 / U (Freewind)	H 674	640 641	074	00 323	353 85	190 110 – 240
WVB1	DL 650 K, V-Strom	e4*92/61*0233*	640 641	254	00 316	359 65	145 110 – 240
WVB1 ab B1_06	DL 650 K ab B1_06 V-Strom	e4*2002/24*0724*	640 641	410	00 264	365 71	164 115 – 225
SR 41 B	DR 750	E 777	640 641	075	00 386	423 60	140 175 – 280
WVCW	GSC-R 750	e4*2002/24*1852*	640	929	00 240	331 70	160 88 – 198

Akkreditiert unter DAR-Registrierenummer KBA-P-00001-95

von der Akkreditierungsstelle des Kraftfahrt-Bundesamtes, Bundesrepublik Deutschland

Umrüstung für den Fahrzeug-Hersteller		Verwendungsbereich Wilbers Racing Suspension	
SUZUKI		Anlage zum Gutachten Nr.: 374 – 0064 – 06 – KAS – N06	
Schlüssel-Nr.: 7102 ; 7610 ; 6936		Blatt 5 von 8	
Fahrzeugteil / - Typ		Stand: 27. Januar 2012	
Antragsteller		Federbein / Typ: 64	
		Wilbers Products GmbH, Frieslandstrasse 10, D - 48527 Nordhorn	
		Anlage 6.1.24	



Automotive

Typ	Handels- bezeichnung	ABE ; EG-BE ; EBE	Variante	Version	Länge (mm) Federbein		Federrate (N/mm)		Federlänge (mm)		
					von - bis	von - bis	von - bis	von - bis	von - bis	von - bis	
GR 72 A	GSK 750 E	D 037 D 787	640	148	- 00	315	- 345	40	- 97	110 - 240	
AK	GSK 750 F	K 222	640	140	- 00	278	- 308	90	- 200	100 - 185	
GR 78 A	GSK 750 F	F 025	640	077	- 00	286	- 316	75	- 175	100 - 215	
GR 75 A	GSK-R 750 F (Bj. 85 - 87)	D 788	640	641	643	080	- 00	280	- 310	55 - 130	100 - 215
GR 77 B	GSK-R 750	E 776	640	641		081	- 00	289	- 325	40 - 97	100 - 215
GR 79 B	GSK-R 750	F 195	640	641		147	- 00	296	- 326	50 - 120	100 - 215
GR 7 AB	GSK-R 750	F 345	640	641	643	082	- 00	286	- 322	60 - 135	100 - 215
GR 7 BB	GSK-R 750	F 971	640	641	643	082	- 00	286	- 322	60 - 135	100 - 215
GR 7 DB	GSK-R 750	H 254	640	641	643	084	- 00	328	- 363	50 - 115	110 - 240
WVBD	GSK-R 750	e4*92/61*0068*	640	643	528	- 00	301	- 329	50 - 115	110 - 240	
WVBS	GSK-R 750	e4*2002/24*0261	640	643	712	- 01	301	- 346	65 - 150	110 - 240	
WVCF	GSK-R 750	e4*2002/24*0680	640	643	800	- 01	286	- 327	70 - 160	100 - 185	

Akkreditiert unter DAR-Registriernummer KBA-P-00001-95

von der Akkreditierungsstelle des Kraftfahrt-Bundesamtes, Bundesrepublik Deutschland

Umrüstung für den Fahrzeug-Hersteller		Verwendungsbereich Wilbers Racing Suspension	
SUZUKI		Anlage zum Gutachten Nr.: 374 – 0064 – 06 – KAS – N06	
Schlüssel-Nr.: 7102 ; 7610 ; 6936		Blatt 6 von 8	
Fahrzeugteil / - Typ		Stand: 27. Januar 2012	
Antragsteller		Federbein / Typ: 64	
		Wilbers Products GmbH, Frieslandstrasse 10, D - 48527 Nordhorn	
		Anlage 6.1.24	



Automotive

Typ	Handels- bezeichnung	ABE ; EG-BE ; EBE	Variante	Version	Länge (mm) Federbein		Federrate (N/mm)		Federlänge (mm)		
					von - bis	von - bis	von - bis	von - bis	von - bis	von - bis	
C4	GSK-R 750;-UF	e4*2002/24*2587*0	640	1025	- 00	305	- 325	70	- 140	130 - 185	
C5	GSR 750;-UE	e4*2002/24*2594*0	640	1034	- 00	300	- 330	80	- 160	150 - 215	
SR 42 B SR 43 B	DR 800 / SU F 246 F 723	640	641	075	- 00	386	- 423	60	- 140	175 - 280	
WVBM	VL 800 Volusia	e1*92/61*0109*	640	430	- 00	286	- 311	75	- 175	100 - 185	
AM	TL 1000 R	H 977	640	641	439	- 00	240	- 370	75 - 175	100 - 165	
AG	TL 1000 SV	H 632	640	641	426	- 00	230	- 260	15 - 40	100 - 165	
WVBL	GSK-R 1000	e4*92/61*0108*	640	643	571	- 00	306	- 343	55 - 130	110 - 240	
WVBZ	GSK-R 1000	e4*92/61*0193*	640	643	758	- 00	295	- 335	75 - 165	100 - 185	
WVBS	GSK-R 1000	e4*2002/24*0375*	640	643	841	- 00	240	- 325	84 - 195	88 - 199	
WVCL	GSK-R 1000	e4*2002/24*1343*	640	643	949	- 00	295	- 330	90 - 130	120 - 180	
WVCY	GSK-R 1000	e4*2002/24*2132*	640	329	- 00	321	- 359	65 - 145	150 - 255		
WVBS	DL 1000 V-Strom	e4*92/61*0142*	640	641	671	- 00	306	- 346	60 - 105	150 - 210	
WVBX	SV 1000 S / N	e4*92/61*0191*	640	641	643	671	- 00	306	- 346	60 - 105	150 - 210

Akkreditiert unter DAR-Registriernummer KBA-P-00001-95

von der Akkreditierungsstelle des Kraftfahrt-Bundesamtes, Bundesrepublik Deutschland

Umrüstung für den Fahrzeug-Hersteller**Verwendungsbereich Wilbers Racing Suspension**

Anlage zum Gutachten Nr.: 374 – 0064 – 06 – KAS – N06

Blatt 7 von 8

Stand: 27. Januar 2012

Federbein / Typ: 64

Wilbers Products GmbH, Frieslandsrasse 10, D - 48527 Nordhorn

Anlage 6.1.24



Automotive

Typ	Handelsbezeichnung	ABE ; EG-BE ; EBE	Variante	Version	Länge (mm) Federbein von - bis	Federrate (N/mm) von - bis	Federlänge (mm) von - bis
GV 72 C	G SX 1100 F	E 671	640	078	00 318	348 65	145 100 - 185
GV 71 C	G SX 1100 EFE/ ESE Bj. 84 - 86	D 740	640	150	00 315	345 50	120 100 - 215
GV 74 A	G SX 1100 G	F 725	640	079	00 285	315 70	160 100 - 185
GV 74 C	G SX-R 1100 G Bj. 86 - 88	E 117	640	085	00 296	328 50	120 100 - 215
GV 73 C	G SX-R 1100	F 024	640	082	00 286	322 60	145 100 - 215
GU 75 C	G SX-R 1100 W	G253	640	082	00 328	363 60	145 100 - 215
GV 75 A	GSF 1200 Bandit	H 344	640	643	082	317 65	150 100 - 215
WVA9	GSF 1200 Bandit	e4*92/6*1*0286	640	560	00 298	330 85	190 110 - 240
WVCB	GSF 1200 Bandit	e4*20/02/24*0850*01	640	649	00 271	330 108	248 97 - 208
WVCH	GSF 1250 Bandit	e4*20/02*24*1300*1	640	850	00 275	335 110	310 87 - 198
CR 11	B-King 1300	e4*20/02/24*1531*	640	643	868	350 77	176 100 - 210
WVA1	G SX 1300 R Hayabusa	e4*92/6*1*0012*	640	643	487	340 80	190 100 - 185

Akreditiert unter DAR-Registriernummer KBA-P-00001-95

von der Akkreditierungsstelle des Kraftfahrt-Bundesamtes, Bundesrepublik Deutschland

Umrüstung für den Fahrzeug-Hersteller**Verwendungsbereich Wilbers Racing Suspension**

Anlage zum Gutachten Nr.: 374 – 0064 – 06 – KAS – N06

Blatt 8 von 8

Stand: 27. Januar 2012

Federbein / Typ: 64

Wilbers Products GmbH, Frieslandsrasse 10, D - 48527 Nordhorn

Anlage 6.1.24



Automotive

Typ	Handelsbezeichnung	ABE ; EG-BE ; EBE	Variante	Version	Länge (mm) Federbein von - bis	Federrate (N/mm) von - bis	Federlänge (mm) von - bis
WVCK	G SX 1300 R Hayabusa	e4*20/02/24*1618	640	643	888	355 91	208 109 - 219
AL	VL 1500 Intruder	H 968	640	607	00 296	328 75	175 100 - 165
WVCA	VZR 1600 KG ; 7 Intruder	e1*20/02/24*0278*	640	820	00 314	354 125	280 100 - 185

Akreditiert unter DAR-Registriernummer KBA-P-00001-95

von der Akkreditierungsstelle des Kraftfahrt-Bundesamtes, Bundesrepublik Deutschland

Umrüstung für den Fahrzeug-Hersteller		Verwendungsbereich Wilbers Racing Suspension	
TRIUMPH		Anlage zum Gutachten Nr.: 374 – 0064 – 06 – KAS – N06	
Schlüssel-Nr.: 2014		Blatt 1 von 4	
Fahrzeugteil / - Typ		Stand: 27. Januar 2012	
Antragsteller		Federbein / Typ: 64	
		Wilbers Products GmbH, Frieslandstrasse 10, D - 48527 Nordhorn	
		Anlage 6.1.25	



Automotive

Typ	Handelsbezeichnung	ABE; EG-BE; EBE	Variante	Version	Länge Federbein von - bis	Federhöhe (mm) von - bis
806 AD	TT 600	e11*92/61*00021	640 641	530	00 300	190 100 - 215
806LW	Daytona 600 I	e11*92/61*0082*	640 641	677	00 281	200 100 - 215
D67L C	Daytona 675	e11*200/2/4*0253*1	640	643 827	00 275	200 150 - 215
D67L C	Daytona 675	e11*200/2/4*0803*	640	643 827	00 275	200 150 - 215
D67L D	Street Triple 675	e11*200/2/4*0811*	640 641	643 858	00 265	195 100 - 185
T 300	Trident 750	G 190	640 641	095	00 309	250 100 - 185
T 300 C	Trident 750	G 190	640 641	833	00 300	225 90 - 200
A08	Tiger 800	e11*200/2/4*048	640 641	1016	00 320	160 150 - 215
A08	Tiger 800 XC	e11*200/2/4*048	640 641	1017	00 320	160 150 - 215
T 300 A	Sprint 900	G 413	640 641	095	00 309	250 100 - 185
T 300 B	Speed Triple	G 677	640 641	095	00 309	250 100 - 185
T 300 C	Trident 900	G 601	640 641	095	00 309	250 100 - 185
T 300 D	Daytona 900	G 609	640 641	095	00 309	250 100 - 185

Akkreditiert unter DAR-Registrierenummer KBA-P-00001-95

von der Akkreditierungsstelle des Kraftfahrt-Bundesamtes, Bundesrepublik, Deutschland

Umrüstung für den Fahrzeug-Hersteller		Verwendungsbereich Wilbers Racing Suspension	
TRIUMPH		Anlage zum Gutachten Nr.: 374 – 0064 – 06 – KAS – N06	
Schlüssel-Nr.: 2014		Blatt 2 von 4	
Fahrzeugteil / - Typ		Stand: 27. Januar 2012	
Antragsteller		Federbein / Typ: 64	
		Wilbers Products GmbH, Frieslandstrasse 10, D - 48527 Nordhorn	
		Anlage 6.1.25	



Automotive

Typ	Handelsbezeichnung	ABE; EG-BE; EBE	Variante	Version	Länge Federbein von - bis	Federhöhe (mm) von - bis
T 300 A	Sprint 900	G 413	640 641	833	01 300	225 90 - 200
T 300 C	Trident 900	G 601	640 641	833	02 300	225 90 - 200
T 695	Sprint ST	K 310	640 641	507	00 325	200 100 - 215
T 695	Sprint RS	K 310	640 641	585	00 345	210 100 - 215
T309RT	Thunderbird Classic	H 046	640 641	094	00 319	190 100 - 215
T309RT	Thunderbird Sport	H 046	640 641	682	00 333	200 100 - 185
309 RD	Thunderbird Sport	e11*92/61*00010703	640 641	167	00 309	146 115 - 225
T 400	Tiger 900	G 427	640 641	093	00 350	180 150 - 255
T309RT	Adventurer	H 046	640 641	154	00 326	190 100 - 215
T 509	Speed Triple 955i	H 682	640 641	643 096	00 353	225 110 - 240
595 N	Speed Triple	e11*92/61*00041*	640 641	643 096	00 353	225 110 - 240
T 300	Trident 900 Trophy 1200	G 190	640 641	095	00 309	250 100 - 185
T 300 E	Trident 900	G 610	640 641	095	00 309	250 100 - 185

Akkreditiert unter DAR-Registrierenummer KBA-P-00001-95

von der Akkreditierungsstelle des Kraftfahrt-Bundesamtes, Bundesrepublik, Deutschland

Umrüstung für den Fahrzeug-Hersteller		Verwendungsbereich Wilbers Racing Suspension		 Automotive
TRIUMPH		Anlage zum Gutachten Nr.: 374 – 0064 – 06 – KAS – N06		
Schlüssel-Nr.: 2014		Blatt 3 von 4		Anlage 6.1.25
Fahrzeugteil / - Typ		Stand: 27. Januar 2012		
Antragsteller		Federbein / Typ: 64 Wilbers Products GmbH, Frieslandstrasse 10, D. - 48527 Nordhorn		

Typ	Handels- bezeichnung	ABE; EG-BE; EBE	Variante	Version	Länge (mm) Federbein von – bis	Federrate (N/mm) von – bis	Federlänge (mm) von – bis
T 709	Trophy 900 Trophy 1200	K 346	640 641	520 - 00	353 - 385	130 - 300	110 - 240
709 EN	Tiger (955i)	e11*92/61*00007*	640 641	630 - 00	348 - 385	130 - 300	110 - 240
709 EN	Tiger 955i mit Gussräder	e11*92/61*00007*	640 641 642	762 - 00	370 - 410	170 - 390	110 - 215
T 595	Daylona 955i	H 658	640 641	096 - 01	355 - 385	95 - 225	110 - 240
595 N	Daylona 955i Bl. 04>	e11*92/61*00040*	640 641	736 - 00	348 - 398	110 - 250	100 - 215
T 595	Daylona 955i (Zweilarm)	H 658 e11*92/61*00040*	640 641	387 - 00	372 - 402	75 - 175	110 - 240
595 N	Daylona 955i	e11*92/61*00040*	640 641	096 - 00	355 - 385	95 - 225	110 - 240
595 N	Daylona 955i (Einarm)	e11*92/61*00040*	640 641	096 - 00	355 - 385	95 - 225	110 - 240
595 N	Daylona 955i (Einarm)	e11*92/61*00040* (r*00041*)	640 641	096 - 10	355 - 385	95 - 225	110 - 240
115NG	Tiger 1050	e11*2002/24*0404*3	640 641	180 - 00	320 - 365	100 - 210	130 - 215

Akkreditiert unter DAR-Registrierenummer KBA-P-00001-95
von der Akkreditierungsstelle des Kraftfahrt-Bundesamtes, Bundesrepublik Deutschland

Umrüstung für den Fahrzeug-Hersteller		Verwendungsbereich Wilbers Racing Suspension		 Automotive
TRIUMPH		Anlage zum Gutachten Nr.: 374 – 0064 – 06 – KAS – N06		
Schlüssel-Nr.: 2014		Blatt 4 von 4		Anlage 6.1.25
Fahrzeugteil / - Typ		Stand: 27. Januar 2012		
Antragsteller		Federbein / Typ: 64 Wilbers Products GmbH, Frieslandstrasse 10, D. - 48527 Nordhorn		

Typ	Handels- bezeichnung	ABE; EG-BE; EBE	Variante	Version	Länge (mm) Federbein von – bis	Federate (N/mm) von – bis	Federlänge (mm) von – bis
515 NJ	Speed Triple 1050	e11*200/22/4*0135*	640 641	778 - 00	340 - 380	95 - 225	110 - 240
515 NJ	Speed Triple 1050	e11*200/22/4*0439*	640 641	778 - 00	340 - 380	95 - 225	110 - 240
515 NV	Speed Triple 1050	e11*200/22/4*1049	640	643 1015 - 00	275 - 311	90 - 160	130 - 185
215 NA	Sprint ST 1050	e11*2002/24*0136*	640 641	792 - 00	320 - 360	110 - 250	110 - 240
215 NA	Sprint ST 1050	e11*200/22/4*0438* 02 bis 03	640 641	792 - 00	320 - 360	110 - 250	110 - 240
215 ND	Sprint GT	e11*200/22/4*0984	640 641	1004 - 00	335 - 364	150 - 250	150 - 215
T 300 T 300 D	Daylona 1200 G 609	G 190 G 609	640 641	095 - 00	309 - 339	110 - 250	100 - 185
B16 BA	Thunderbird 1600 / Storm	e11*2002/24*0833*	640 641	968 - 00	255 - 345	15 - 40	140 - 180
C23XB	Rocket III	e11*2002/24*0108*6	640	738 - 00	300 - 345	35 - 70	130 - 185
23XC	Rocket III Touring	e11*2002/24*0624*1	640	1035 - 00	300 - 345	35 - 70	130 - 185
C23XB	Rocket III Roadster	e11*2002/24*0108*6	640	1032 - 00	300 - 345	35 - 70	130 - 185

Akkreditiert unter DAR-Registrierenummer KBA-P-00001-95
von der Akkreditierungsstelle des Kraftfahrt-Bundesamtes, Bundesrepublik Deutschland

Umrüstung für den Fahrzeug-Hersteller	Verwendungsbereich Wilbers Racing Suspension
VOXAN	Anlage zum Gutachten Nr.: 374 – 0064 – 06 – KAS – N06
Schlüssel-Nr.: 3137	Blatt 1 von 1
Fahrzeugteil / - Typ	Stand: 27. Januar 2012
Antragsteller	Federbein / Typ: 64 Wilbers Products GmbH, Frieslandstrasse 10, D - 48527 Nordhorn
	Anlage 6.1.26



Automotive

Typ	Handels- bezeichnung	ABE; EG-BE; EBE	Variante	Version	Länge (mm) Federbein von - bis	Federrate (N/mm) von - bis	Federlänge (mm) von - bis
V 2	Cafe Racer Roadster	e2*92/61*0016*00	640 641	594 - 00	334 364	70 70	160 110 - 240

Akkreditiert unter DAR-Registriernummer KBA-P-00001-95

von der Akkreditierungsstelle des Kraftfahrt-Bundesamtes, Bundesrepublik Deutschland

Umrüstung für den Fahrzeug-Hersteller	Verwendungsbereich Wilbers Racing Suspension
YAMAHA	Anlage zum Gutachten Nr.: 374 – 0064 – 06 – KAS – N06
Schlüssel-Nr.: 7101 ; 4163 ; 7452 ; 7501 ; 4133	Blatt 1 von 11
Fahrzeugteil / - Typ	Stand: 27. Januar 2012
Antragsteller	Federbein / Typ: 64 Wilbers Products GmbH, Frieslandstrasse 10, D - 48527 Nordhorn
	Anlage 6.1.27



Automotive

Typ	Handels- bezeichnung	ABE; EG-BE ; EBE	Variante	Version	Länge (mm) Federbein von - bis	Federrate (N/mm) von - bis	Federlänge (mm) von - bis
4 TP 1/2	DT 230 R Lanza	EBE	640	536 - 00	367 - 00	397 66	152 160 - 270
4 L 1	RD 250	B 738 Bj. 80 - 82	640 641	184 - 00	298 - 00	328 60	135 100 - 215
4 L 1	RD 250 Bj. 83 >	B 738	640 641	103 - 00	275 - 00	305 95	225 100 - 185
3 Y 3	XT 250	B 697	640 641	461 - 00	478 - 00	523 35	88 215 - 320
3 CK	TDR 250	E 764	640 641	365 - 00	291 - 00	321 70	160 100 - 165
2 MA	TZR 250 Bj. 85 - 87	E 508	640 641	183 - 00	279 - 00	309 90	200 100 - 185
2 MA	TZR 250 Bj. 88 - 90	E 508	640 641	182 - 00	255 - 00	285 85	190 100 - 165
2 MA	TZR 250 Bj. 91 -	E 508	640 641	510 - 00	285 - 00	315 110	250 100 - 185
3 MA	TZR 250 Bj. 91 -	EBE	640 641	510 - 00	285 - 00	315 110	250 100 - 185
CG	WR 250	e1*92/61*0106*		065 - 00	472 - 00	502 35	82 215 - 320
JY43GG	350 Banshee Quad hinten	EBE	640	086 - 00	276 - 00	356 55	130 150 - 255
JY43GD	350 Warrior	EBE	640 641	678 - 00	275 - 00	355 50	120 150 - 255

Akkreditiert unter DAR-Registriernummer KBA-P-00001-95

von der Akkreditierungsstelle des Kraftfahrt-Bundesamtes, Bundesrepublik Deutschland

Umrüstung für den Fahrzeug-Hersteller		Verwendungsbereich Wilbers Racing Suspension	
YAMAHA		Anlage zum Gutachten Nr.: 374 – 0064 – 06 – KAS – N06	
Schlüssel-Nr.: 7101 ; 4163 ; 7452 ; 7501 ;		Blatt 2 von 11	
4133		Stand: 27. Januar 2012	
Fahrzeugteil / - Typ		Federbein / Typ: 64	
Antragsteller		Wilbers Products GmbH, Frieslandstrasse 10, D - 48527 Nordhorn	
		Anlage 6.1.27	



Typ	Handels- bezeichnung	ABE; EG-BE ; EBE	Variante	Version	Länge (mm) Federbein von – bis	Federrate (N/mm) von – bis	Federlänge (mm) von – bis
	Quad hinten						
JY4AH12Y	YFM 350 Raptor Quad hinten	EBE	640 641	746 - 00	271	60	135 100 - 240
4 LO	RD 350 LC	B 737	640 641	184 - 00	298	60	135 100 - 215
31 K	RD 350 YPVS	D 035	640 641	103 - 00	275	95	225 100 - 185
1WW	RD 350 F	E 141	640 641	103 - 00	275	95	225 100 - 185
1 WX	RD 350 F	E 140	640 641	103 - 00	275	95	225 100 - 185
1 TJ	TT 350	EBE	640 641	374 - 00	385	415 35	80 175 - 280
1 MM	XT 350	EBE	640 642	185 - 00	356	386 60	135 110 - 240
55 V	XT 350	D 770	640 642	185 - 00	356	386 60	135 110 - 240
3 YT	XT 350	F 497	640 642	185 - 00	356	386 60	135 110 - 240
3 BF	FZR 400	EBE	640 641	100 - 00	287	85	190 100 - 215
3 TJ	FZR 400 RR	EBE	640 641	643 377 - 00	325	355 50	115 100 - 185
4 DX							

Akkreditiert unter DAR-Registrierenummer KBA-P-00001-95

von der Akkreditierungsstelle des Kraftfahrt-Bundesamtes, Bundesrepublik Deutschland

Umrüstung für den Fahrzeug-Hersteller		Verwendungsbereich Wilbers Racing Suspension	
YAMAHA		Anlage zum Gutachten Nr.: 374 – 0064 – 06 – KAS – N06	
Schlüssel-Nr.: 7101 ; 4163 ; 7452 ; 7501 ;		Blatt 3 von 11	
4133		Stand: 27. Januar 2012	
Fahrzeugteil / - Typ		Federbein / Typ: 64	
Antragsteller		Wilbers Products GmbH, Frieslandstrasse 10, D - 48527 Nordhorn	
		Anlage 6.1.27	



Typ	Handels- bezeichnung	ABE; EG-BE ; EBE	Variante	Version	Länge (mm) Federbein von – bis	Federrate (N/mm) von – bis	Federlänge (mm) von – bis
1 XL	SRX 400	EBE	640 641	380 - 00	282	312 95	225 100 - 185
CH 02	WR 400 F	EBE	640 642	539 - 00	474	504 35	88 215 - 320
CJ	WR 426 F WR 450 F	e1*92/61*0.107*	642	065 - 00	472	502 35	88 215 - 320
JY4AJ11Y	450 YZF Quad hinten	EBE	640 642	700 - 00	384	464 45	105 185 - 280
47 X 1 GE	RD 500 LC	D 487 D 769	640 641	104 - 00	275	305 140	320 100 - 215
5 Y 3	XT 550	C 585	640 641	186 - 00	487	517 35	80 215 - 320
11 U	XZ 550	C 541	640 641	385 - 00	305	335 60	135 110 - 240
3 RH	FZR 600 Bj. 88 - 93	F 153 F 103	640 641	187 - 00	275	313 90	200 100 - 185
3 HE							
4 MH	FZR 600 R Bj. 94 - 95	G 663	640 641	188 - 00	349	379 50	115 110 - 240
4 JH	FZR 600 R Bj. 94 - 95	G 663	640 641	188 - 00	349	379 50	115 110 - 240
RJ 02	FZS 600 Fazer	H 988	640 641	401 - 00	288	318 105	250 100 - 185

Akkreditiert unter DAR-Registrierenummer KBA-P-00001-95

von der Akkreditierungsstelle des Kraftfahrt-Bundesamtes, Bundesrepublik Deutschland

Umrüstung für den Fahrzeug-Hersteller		Verwendungsbereich Wilbers Racing Suspension	
YAMAHA		Anlage zum Gutachten Nr.: 374 – 0064 – 06 – KAS – N06	
Schlüssel-Nr.: 7101 ; 4163 ; 7452 ; 7501 ; 4133		Blatt 4 von 11	
Fahrzeugteil / - Typ		Stand: 27. Januar 2012	
Antragsteller		Federbein / Typ: 64	
		Wilbers Products GmbH, Frieslandsrassse 10, D - 48527 Nordhorn	
		Anlage 6.1.27	



Typ	Handels- bezeichnung	ABE; EG-BE ; EBE	Variante	Version	Länge (mm) Federbein von – bis	Federrate (N/mm) von – bis	Federlänge (mm) von – bis
RJ 14	FZS 600 Frazer	e1'3'2002/24*0111*0	640 641	856 - 00	284 - 314	95 - 225	100 - 180
RJ 07	FZ 6 Frazer	e1'3'92/61*0072*	640 641	693 - 00	281 - 301	85 - 190	100 - 185
4 SU 1 XM 1 XL	SRX 600 H 274 E 120 E 123		640 641	380 - 00	282 - 312	95 - 225	100 - 185
4 LW	TT 600 L/N Bj. - 83	EBE	640 641	108 - 00	405 - 435	35 - 82	215 - 320
4 LW 4 GV	TT 600 TT 600	EBE	640 641	109 - 00	375 - 412	40 - 97	185 - 280
4 LW	TT 600 E Bj. '93	EBE	640 641	533 - 00	353 - 390	50 - 115	150 - 255
DJ 01	TT 600 R Bj. 99 -	H 895	640 641	600 - 00	385 - 415	45 - 105	150 - 255
59 X	TT 600 L/N (Bj. 83-89)	EBE	640 641	388 - 01	380 - 435	45 - 104	190 - 300
DJ 01	TT 600 RE	e1'92/61*0177*02	640	967 - 00	350 - 380	70 - 130	165 - 250
RJ 19	XJ/6 (Diversen)	e1'3'2002/24*0323*	640 641	945 - 00	230 - 295	140 - 220	100 - 185
51 J 3 KM	XJ 600	D 399 F 635	640	190 - 00	278 - 310	100 - 230	100 - 185

Akkreditiert unter DAR-Registrierummer KBA-P-0001-95

von der Akkreditierungsstelle des Kraftfahrt-Bundesamtes, Bundesrepublik Deutschland

Umrüstung für den Fahrzeug-Hersteller		Verwendungsbereich Wilbers Racing Suspension	
YAMAHA		Anlage zum Gutachten Nr.: 374 – 0064 – 06 – KAS – N06	
Schlüssel-Nr.: 7101 ; 4163 ; 7452 ; 7501 ; 4133		Blatt 5 von 11	
Fahrzeugteil / - Typ		Stand: 27. Januar 2012	
Antragsteller		Federbein / Typ: 64	
		Wilbers Products GmbH, Frieslandsrassse 10, D - 48527 Nordhorn	
		Anlage 6.1.27	



Typ	Handels- bezeichnung	ABE; EG-BE ; EBE	Variante	Version	Länge (mm) Federbein von – bis	Federrate (N/mm) von – bis	Federlänge (mm) von – bis
3 KN	XJ 600	F 634	640	190 - 00	278 - 310	100 - 230	100 - 185
4 LX 4 BR RJ 01	XJ 600 S/N Diversen	G 595 F 604 H 810 F 845	640 641	111 - 00	260 - 291	140 - 320	100 - 185
3 TB 3 UW DJ 01	XT 600 E/K K 431 K 264	F 430 K 431 K 264	640 641	115 - 00	355 - 387	65 - 150	150 - 255
34 L	XT 600 Z	D 093	640 641	114 - 00	363 - 401	60 - 140	150 - 255
43 F	XT 600 N	D 391	640 641	114 - 00	363 - 401	60 - 140	150 - 255
55 W	XT 600 Z	D 579	640 641	114 - 00	363 - 401	60 - 140	150 - 255
2 KF	XT 600 (3S kW)	E 580	640 641	114 - 00	363 - 401	60 - 140	150 - 255
2 NF	XT 600 (20 kW)	E 579	640 641	114 - 00	363 - 401	60 - 140	150 - 255
1 VJ	XT 600 Z	E 124	640 641	114 - 00	363 - 401	60 - 140	150 - 255
3 AJ	XT 600 Z Tenero	E 807	640 641	114 - 00	363 - 401	60 - 140	150 - 255
4 TV 4 WD	YZF 600 R Thundercat	H 443 H 653	640 641	118 - 00	340 - 370	55 - 130	110 - 240
RJ 03	YZF 600 R6	K 256	640	643 572 - 00	285 - 321	70 - 160	100 - 215

Akkreditiert unter DAR-Registrierummer KBA-P-0001-95

von der Akkreditierungsstelle des Kraftfahrt-Bundesamtes, Bundesrepublik Deutschland

Umrüstung für den Fahrzeug-Hersteller		Verwendungsbereich Wilbers Racing Suspension	
YAMAHA		Anlage zum Gutachten Nr.: 374 – 0064 – 06 – KAS – N06	
Schlüssel-Nr.: 7101 ; 4163 ; 7452 ; 7501 ; 4133		Blatt 6 von 11	
Fahrzeugteil / - Typ		Stand: 27. Januar 2012	
Antragsteller		Federbein / Typ: 64	
		Wilbers Products GmbH, Frieslandsrassse 10, D - 48527 Nordhorn	
		Anlage 6.1.27	



Automotive

Anlage 6.1.27

Type	Handels- bezeichnung	ABE; EG-BE ; EBE	Variante	Version	Länge (mm) Federbein von – bis	Federrate (N/mm) von – bis	Federlänge (mm) von – bis
RJ.05	YZF 600 R6	e13*92/61*0060*	640 641	642 643 651 - 00	271 - 301	70 - 160	100 - 185
RJ.09	YZF 600 R6	e13*92/61*0073*	640 641	642 643 651 - 00	271 - 301	70 - 160	100 - 185
RJ.11	YZF 600 R6	e13*20/02/24*0038*	640	643 793 - 00	261 - 301	70 - 160	100 - 165
RJ.15	YZF-R6	e13*20/02/24*0223*0	640	643 793 - 00	261 - 301	70 - 160	100 - 165
4 VR	XVS 650	H 634	640 641	389 - 00	255 - 285	125 - 280	100 - 165
4 XR	XVS 650	H 635	640 641	389 - 00	255 - 285	125 - 280	100 - 165
VM.02	XVS 650	H 943	640 641	389 - 00	255 - 285	125 - 280	100 - 165
VM.03	XVS 650	e1*92/61*00094	640 641	389 - 00	255 - 285	125 - 280	100 - 165
VM.04	XVS 650	e13*92/61*0080	640 641	389 - 00	255 - 285	125 - 280	100 - 165
DM.02	XTZ 660 Tenere	e13*20/02/24*0272*	640 641	922 - 00	235 - 365	56 - 128	110 - 220
AMD.1 W	YZM 660 R Raptor Quad hinten	EBE	640	642	374	60	135 130 - 240
RM.02	MT-03 (660 cm)	e13*20/02/24*0036*	640	642	372	110	250 110 - 240

Akkreditiert unter DAR-Registrierummer KBA-P-0001-95

von der Akkreditierungsstelle des Kraftfahrt-Bundesamtes, Bundesrepublik Deutschland

Umrüstung für den Fahrzeug-Hersteller		Verwendungsbereich Wilbers Racing Suspension	
YAMAHA		Anlage zum Gutachten Nr.: 374 – 0064 – 06 – KAS – N06	
Schlüssel-Nr.: 7101 ; 4163 ; 7452 ; 7501 ; 4133		Blatt 7 von 11	
Fahrzeugteil / - Typ		Stand: 27. Januar 2012	
Antragsteller		Federbein / Typ: 64	
		Wilbers Products GmbH, Frieslandsrassse 10, D - 48527 Nordhorn	
		Anlage 6.1.27	



Automotive

Anlage 6.1.27

Type	Handels- bezeichnung	ABE; EG-BE ; EBE	Variante	Version	Länge (mm) Federbein von – bis	Federrate (N/mm) von – bis	Federlänge (mm) von – bis
4 SU	SZR 660	H 274	640 641	390 - 00	301 - 331	105 - 240	100 - 185
3 YF	XTZ 660	F 680 G 590	640 641	116 - 00	304 - 340	105 - 240	110 - 240
DM.01	XT 660 R/X	e13*92/61*0085*	640 641	732 - 00	319 - 350	90 - 200	110 - 240
JY4AM	YFM 700 R (Raptor Quad hinten)	EBE	640	642	314	394 45	105 150 - 255
1 FN	FZ 750	D 795	640 641	192 - 00	277 - 307	125 - 280	100 - 215
2 KK	FZ 750	E 486 F 558	640 641	193 - 00	287 - 317	125 - 280	100 - 165
3 LD	XTZ 750	F 171 F 343	640 641	117 - 00	440 - 470	105 - 240	110 - 240
5 G 5	XV 750	C 144	640	130 - 00	370 - 400	75 - 175	150 - 255
4 HN	YZF 750 R YZF 750 SP	G 346 G 347	640 641	119 - 00	333 - 363	60 - 135	110 - 240
RN25	FZ8 / Fazer ABS	e13*20/02/24*0393*	640 641	999 - 00	300 - 329	100 - 150	150 - 210
3 VD	TDM 850	F 689 F 634 H 442	640 641	642	286	155	350 100 - 185

Akkreditiert unter DAR-Registrierummer KBA-P-0001-95

von der Akkreditierungsstelle des Kraftfahrt-Bundesamtes, Bundesrepublik Deutschland

Umrüstung für den Fahrzeug-Hersteller		Verwendungsbereich Wilbers Racing Suspension	
YAMAHA		Anlage zum Gutachten Nr.: 374 – 0064 – 06 – KAS – N06	
Schlüssel-Nr.: 7101 ; 4163 ; 7452 ; 7501 ; 4133		Blatt 8 von 11 Stand: 27. Januar 2012	
Fahrzeugteil / - Typ		Federbein / Typ: 64	
Antragsteller		Wilbers Products GmbH, Frieslandstrasse 10, D - 48527 Nordhorn	
		Anlage 6.1.27	



Automotive

Typ	Handels- bezeichnung	ABE; EG-BE ; EBE	Variante	Version	Länge (mm) Federbein von – bis		Federate (N/mm) von – bis		Federlänge (mm) von – bis	
4 UN	TRX 650	H 283	640 641	107 - 00	325	363	65	145	110	240
RN 08 RN 11	TDM 900	e13*92/61*0063* e13*92/61*0024*	640 641	331 - 00	299	350	100	200	130	210
RN 18	TDM 900	e13*2002/24*0099*2	640 641	331 - 00	299	350	100	200	130	210
4 KM	XJ 900 Division	G 844	640 641	112 - 00	280	310	90	200	100	185
2 LA	FZR 1000	E 558	640 641	101 - 00	287	317	95	225	100	215
4 BH	GTS 1000 (vorne)	G 254	640 641	202 - 00	310	340	60	135	100	215
4 BH	GTS 1000 (hinten)	G 254	640 641	203 - 00	307	337	95	225	100	185
5 A 8	XV 1000 TR 1	C 145	640 641	195 - 00	365	395	65	145	110	240
23 W	XV 1000 SE	C 978	640 641	195 - 00	365	395	65	145	110	240
RN 06 RN 14	FZS 1000 Fazer	e1-92/61-00103* e13*2002/24*0021*	640 641	581 - 00	286	316	70	160	100	215
RN 16	FZ 1 / Fazer	e13*2002/24*0040*	640 641	808 - 00	290	335	70	160	110	240
VP 05	XVS 1100 Drag Star	e1*9/61*00072*01 ab Modell 2001	640 641	492 - 00	271	301	85	190	100	165

Akkreditiert unter DAF-Registriernummer KBA-P-00001-95

von der Akkreditierungsstelle des Kraftfahrt-Bundesamtes, Bundesrepublik Deutschland

Umrüstung für den Fahrzeug-Hersteller		Verwendungsbereich Wilbers Racing Suspension	
YAMAHA		Anlage zum Gutachten Nr.: 374 – 0064 – 06 – KAS – N06	
Schlüssel-Nr.: 7101 ; 4163 ; 7452 ; 7501 ; 4133		Blatt 9 von 11 Stand: 27. Januar 2012	
Fahrzeugteil / - Typ		Federbein / Typ: 64	
Antragsteller		Wilbers Products GmbH, Frieslandstrasse 10, D - 48527 Nordhorn	
		Anlage 6.1.27	



Automotive

Typ	Handels- bezeichnung	ABE; EG-BE ; EBE	Variante	Version	Länge (mm) Federbein von – bis		Federate (N/mm) von – bis		Federlänge (mm) von – bis	
VP 05	XVS 1100 Drag Star	K 331	640 641	492 - 00	271	301	85	190	100	165
VP 16	XVS 1100 Drag Star	e13*92/61*00059*01	640 641	492 - 00	271	301	85	190	100	165
RN 01	YZF R1	H 917	640 641	642 643 621 - 00	279	317	65	150	100	215
RN 04	YZF R1	e1-92/61-00063*	640 641	642 643 621 - 00	279	317	65	150	100	215
RN 09	YZF R1	e13*92/61*0054*	640 641	642 643 621 - 00	279	317	65	150	100	215
RN 12	YZF R1	e13*92/61*0084*	640 641	643 719 - 00	281	315	65	150	100	215
RN 19	YZF 1000 R 1	e13*2002/24*0163*	640 641	643 840 - 00	220	310	70	160	88	199
RN 22	YZF-R1	e13*2002/24*0325*	640 641	643 943 - 00	220	315	65	130	120	200
4 VD 4 SV	YZF 1000 R Thunderace	H 443 EBE	640 641	120 - 00	326	356	60	135	100	215
RP 05	BT 1100 Buildig	e1-92/61-00116*	640 641	606 - 00	284	314	85	190	100	185
4 AY	FJ 1100	EBE	640 641	396 - 00	247	292	115	270	100	165
47 E	FJ 1100	D 400	640 641	097 - 00	275	305	140	320	100	185

Akkreditiert unter DAF-Registriernummer KBA-P-00001-95

von der Akkreditierungsstelle des Kraftfahrt-Bundesamtes, Bundesrepublik Deutschland

Umrüstung für den Fahrzeug-Hersteller		Verwendungsbereich Wilbers Racing Suspension	
YAMAHA		Anlage zum Gutachten Nr.: 374 – 0064 – 06 – KAS – N06	
Schlüssel-Nr.: 7101 ; 4163 ; 7452 ; 7501 ; 4133		Blatt 10 von 11 Stand: 27. Januar 2012	
Fahrzeugteil/- Typ		Federbein / Typ: 64	
Antragsteller		Wilbers Products GmbH, Frieslandstrasse 10, D - 48527 Nordhorn	
		Anlage 6.1.27	



Automotive

Anlage 6.1.27

Typ	Handels- bezeichnung	ABE; EG-BE ; EBE	Variante	Version		Länge (mm) Federbein von – bis	Federrate (N/mm) von – bis	Federlänge (mm) von – bis
1 XJ	FJ 1200	E 119	640	641	097 - 00	275 - 305	140 - 320	100 - 185
3 CW	FJ 1200	E 745	640	641	098 - 00	275 - 305	155 - 350	100 - 185
3 CX		EBE						
3 YA	FJ 1200	F 559	640	641	099 - 00	287 - 317	115 - 280	100 - 215
3 CY	FJ 1200	EBE	640	641	099 - 00	287 - 317	115 - 280	100 - 215
4YA	FJ 1200	EBE	640	641	099 - 00	287 - 317	115 - 280	100 - 215
47 G	XVZ 1200 Venture	D 398	640		775 - 00	260 - 300	105 - 240	100 - 165
DP01	X11200Z Ténére	e13*2002/24*0388*	640	641	1001 - 00	320 - 352	120 - 220	150 - 210
RP 04	FJR 1300	e13*92/61*0045*02	640	641	643 660 - 00	310 - 340	70 - 160	100 - 240
RP 08	FJR 1300 A	e13*92/61*0062*00	640	641	643 660 - 00	310 - 340	70 - 160	100 - 240
RP 11	FJR 1300 ; -A	e13*92/61*0081*01	640	641	643 660 - 00	310 - 340	70 - 160	100 - 240
RP 13	FJR 1300 A	e13*2002/24*0041*0	640	641	815 - 00	293 - 345	75 - 175	100 - 240
VP 08	XV 1600 A Wirk Star	K 370 e1*92/61*0029*01		641	584 - 00	295 - 320	105 - 240	100 - 185

Akkreditiert unter DAR-Registrierenummer KBA-P-00001-95

von der Akkreditierungsstelle des Kraftfahrt-Bundesamtes, Bundesrepublik Deutschland

Umrüstung für den Fahrzeug-Hersteller		Verwendungsbereich Wilbers Racing Suspension	
YAMAHA		Anlage zum Gutachten Nr.: 374 – 0064 – 06 – KAS – N06	
Schlüssel-Nr.: 7101 ; 4163 ; 7452 ; 7501 ; 4133		Blatt 11 von 11 Stand: 27. Januar 2012	
Fahrzeugteil/- Typ		Federbein / Typ: 64	
Antragsteller		Wilbers Products GmbH, Frieslandstrasse 10, D - 48527 Nordhorn	
		Anlage 6.1.27	



Automotive

Anlage 6.1.27

Typ	Handels- bezeichnung	ABE; EG-BE ; EBE	Variante	Version		Länge (mm) Federbein von – bis	Federrate (N/mm) von – bis	Federlänge (mm) von – bis
VP 14	XV 1700	e1*92/61*0183*00		641	769 - 00	280 - 320	105 - 240	100 - 185
RP 12	MT- 01	e13*2002/24*0027*0		641	773 - 00	280 - 320	130 - 300	100 - 185
RP 18	MT-01 2	e13*2002/24*0112*0		641	773 - 00	280 - 320	130 - 300	100 - 185
VP 23	XV 1900	e13*2002/24*2283*0		641	983 - 00	290 - 313	130 - 220	130 - 185
RP 21	Vmax	e13*2002/24*0298*		641	984 - 00	250 - 286	130 - 250	100 - 185

Akkreditiert unter DAR-Registrierenummer KBA-P-00001-95

von der Akkreditierungsstelle des Kraftfahrt-Bundesamtes, Bundesrepublik Deutschland



Made in Germany

Wilbers Products GmbH

Frieslandstr. 6 - 10 · 48527 Nordhorn

Telefon: +49(0)5921 72717-0 · Telefax: +49(0)5921 72717-77

www.wilbers.de · www.wilbers-shop.de · info@wilbers.de

Art.-Nr. 291-0111-00